



СВЕТОДИОДНОЕ ОСВЕЩЕНИЕ | LED LIGHTING

PRODUCT CATALOG



2021



О КОМПАНИИ

FAROS LED – российский производитель высококачественного светового оборудования по доступным ценам, входящий в структуру FAROS GROUP. Компания работает с 2013 года и является №1 в сфере светодиодного освещения объектов ритейла и офисных помещений!

Современное, непрерывно развивающееся и круглосуточно функционирующее производство полного цикла позволяет выпускать более 120 тыс. изделий в месяц. Высокое качество, обеспеченное строгим контролем на каждом этапе, позволяет нам быть уверенными, что наша продукция прослужит не менее 105 000 часов (12 лет).

Широкая товарная матрица включает более 5000 видов светильников, относящихся к 50 семействам, выделяемым

по особенностям конструкции и сфере применения. Непрерывно обновляемый модельный ряд светильников FAROS соответствует самым актуальным запросам светотехнического рынка.

Мы высоко ценим наших клиентов, поэтому предлагаем отличный клиентский сервис: выделенные региональные менеджеры и менеджеры бэк-офиса всегда доступны для вас.

Одна из наших задач – предвосхищать потребности клиента.

Начиная с 2018 года FAROS является участником «Ассоциации производителей светодиодов и систем на их основе».

ПРОИЗВОДСТВО

FAROS LED – предприятие полного цикла. Сборочно-производственные цеха компании занимают площадь более 7500 кв. м, на которых расположены все необходимые структуры и объекты для создания высококачественной светотехнической продукции собственной торговой марки:

КОНСТРУКТОРСКОЕ БЮРО

Благодаря наличию собственного отдела разработок, компания способна создавать уникальные конкурентные светотехнические проекты и решения, постоянно пополняющие номенклатуру светотехнического каталога FAROS.

ЦЕХ МЕТАЛЛОПРОИЗВОДСТВА

Здесь создаются металлические конструкции и корпуса для LED светильников компании. Комплекс металлообработки включает в себя высокотехнологичное оборудование для лазерной резки, фрезеровки, гибки и контактной сварки металла.

ПОКРАСОЧНЫЙ ЦЕХ

Представлен конвейерными и тупиковыми линиями порошковой покраски заготовок с предварительной химической обработкой поверхностей для лучшей адгезии красящих веществ.

ЛИНИЯ ПРОИЗВОДСТВА АЛЮМИНИЕВЫХ И ПОЛИМЕРНЫХ ИЗДЕЛИЙ

ЭКСТРУЗИОННЫЕ ЛИНИИ ПОЛИКАРБОНАТНЫХ ПРОФИЛЕЙ И СВОТТЕХНИЧЕСКИХ ЛИСТОВ (СТЛ) ИЗ ПОЛИСТИРОЛА ТРЁХ ТИПОВ.

Продукция этого участка производственного комплекса FAROS используется для изготовления рассеивателей и комплектующих для светодиодных светильников.

УЧАСТОК ТЕРМОПЛАСТАВТОМАТОВ

Изготавливает продукцию для LED-светильников на основе полипропилена.

УЧАСТОК АВТОМАТИЗИРОВАННОГО ЛИТЬЯ АЛЮМИНИЯ

Производит комплектующие для ряда светодиодных осветительных изделий TM FAROS.

ЛИНИЯ SMD-МОНТАЖА (ПОВЕРХНОСТНОГО) ЭЛЕКТРОННЫХ КОМПОНЕНТОВ НА ПЕЧАТНУЮ ПЛАТУ.

Помимо стандартных исполнений, мощности участка позволяют выпускать нестандартную продукцию по индивидуальным заказам.

ПОЛУАВТОМАТИЧЕСКАЯ СБОРОЧНО-УПАКОВОЧНАЯ ЛИНИЯ.

Осуществляется потоковая сборка с последующей упаковкой готовой продукции с предварительной проверкой на работоспособность каждого экземпляра.

На начало 2020 года мощность производственных площадок FAROS LED позволяет выпускать до 120 тысяч светодиодных светильников различного назначения, спецификации и типоразмера в месяц.

Рабочий и производственный процессы в компании FAROS проходят в соответствии с международным стандартом менеджмента качества ISO9001.

КОНТРОЛЬ КАЧЕСТВА И ПАРАМЕТРОВ

Все готовые серийные и проектируемые изделия подвергаются тщательному анализу при участии следующих контролирующих отделов:

ТЕХНОЛОГИЧЕСКИЙ

LED оборудование проходит проверку качества и работоспособности, а также соответствие ГОСТам и международным требованиям качества, экологичности и безопасности.

ФОТОМЕТРИЧЕСКИЙ

Испытательная лаборатория, оснащённая интегрированными фотометрами, гониофотометрами и другими контрольно-измерительными приборами осуществляет измерение электрических, светотехнических и спектральных показателей осветительного оборудования FAROS.

Светодиодные изделия FAROS обладают необходимыми сертификатами и документами, подтверждающими работоспособность оборудования на безопасном для человека и окружающей среды уровне, соответствие заявленным характеристикам и эксплуатационной документацией.

Средний срок службы светодиодного источника освещения производства компании FAROS приближается к 105 тыс. часам, что эквивалентно 12 годам непрерывного использования.



ДОПОЛНИТЕЛЬНЫЕ СЕРВИСЫ

Калькулятор расчёта освещённости

Расчётный функционал доступен для использования на официальном сайте компании FAROS LED. С его помощью заказчик сможет самостоятельно оценить примерный объём осветительного оборудования для помещений того или иного типа с учётом индивидуальных особенностей проекта, его размеров и расположения рабочего места.



ЦЕЛИ И ЗАДАЧИ КОМПАНИИ

Главным движущим вектором в развитии компании FAROS LED является ориентация на результат через призму потребностей клиентов и заказчиков. С этой целью FAROS стремится создавать не только доступные светодиодные светильники, но и старается сделать их максимально комфортными в использовании для любой сферы: от крупных промышленных комплексов до небольших офисных помещений.

LED СЕРВИС ПОДБОРА АНАЛОГОВ

Пользователю доступен для загрузки IES-файл с фотометрическими данными светотехнического LED-оборудования торговой марки FAROS.

ПРЕИМУЩЕСТВА

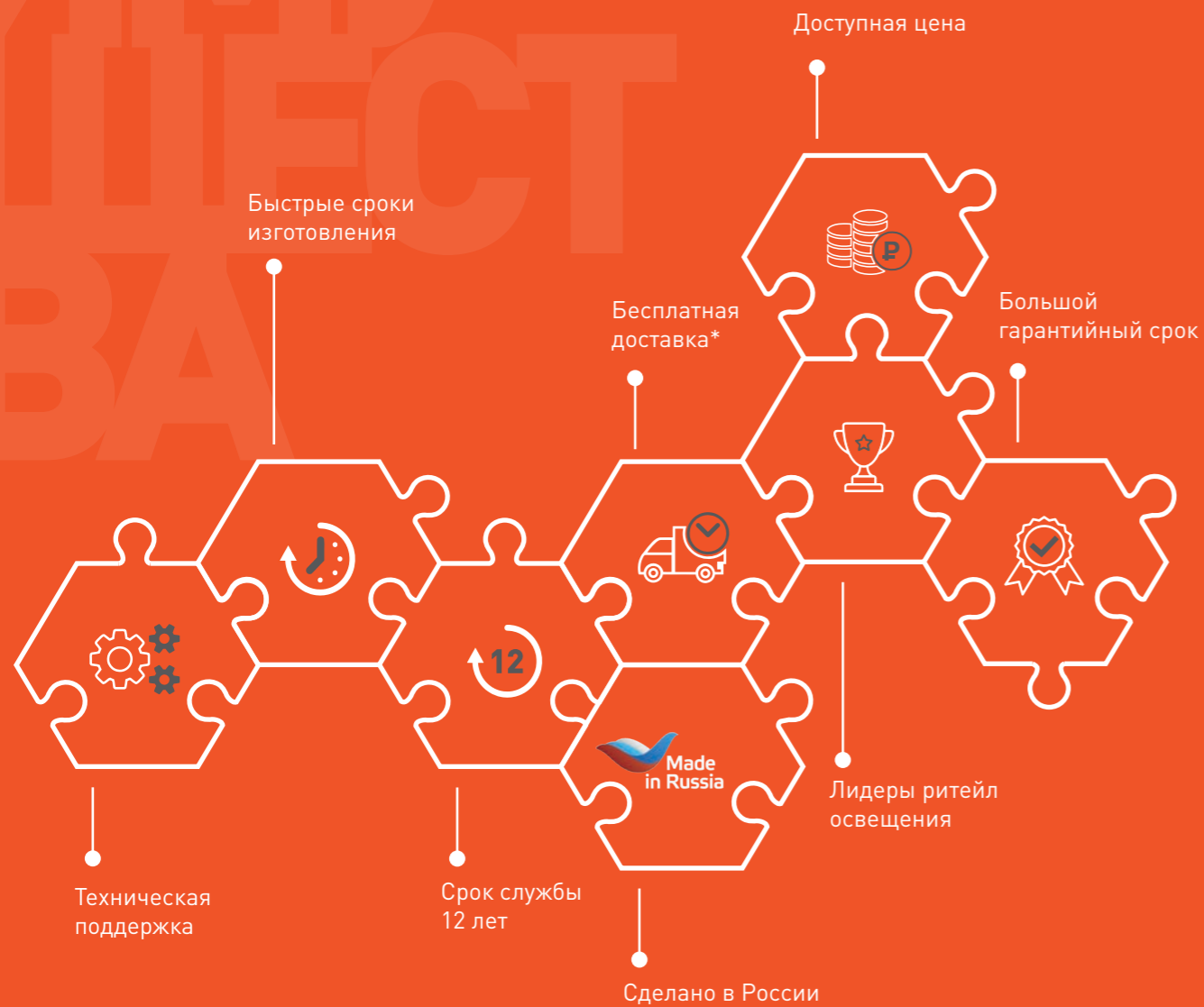

* от суммы свыше 500 000 р.
Более подробную информацию уточняйте у менеджера.

КОМПАНИЯ В ЦИФРАХ



ГЕОГРАФИЯ КОМПАНИИ



- 1 Ленинградская область
- 2 Московская область
- 3 Костромская область
- 4 Республика Мордовия
- 5 Нижегородская область
- 6 Пензенская область
- 7 Чувашская республика
- 8 Республика Татарстан
- 9 Самарская область

Ульяновская область
 место расположения завода FAROS LED

- 10 Республика Башкортостан
- 11 Воронежская область
- 12 Волгоградская область
- 13 Республика Крым
- 14 Краснодарский край
- 15 Ставропольский край
- 16 Республика Дагестан
- 17 Кемеровская область
- 18 Приморский край

- Страны СНГ**
-  Беларусь
 -  Казахстан
 -  Узбекистан
 -  Армения

УСЛОВНЫЕ ОБОЗНАЧЕНИЯ

			Срок гарантии		Настройка угла модуля
			Степень защиты		Регулировка наклона
			Температурный режим		Поворотный кронштейн
			Различные КСС		Прочный материал
			Взрывозащита		Закаленное стекло
			Блок аварийного питания		Быстрый монтаж
			Различные типы рассеивателя		Может работать в присутствии людей
			Вынос клемника		Бесшумный вентилятор
			ИПС		Производительность рециркулятивной системы, м³/час
			Модификация с защитной решеткой		Индекс цветопередачи
			Объем помещения, м³		Срок службы светильника
			Рекомендуемая высота, м		Класс защиты I от поражения электрическим током
					Возможен индивидуальный цвет корпуса по RAL
			Материал корпуса		

ОСНОВНЫЕ ХАРАКТЕРИСТИКИ СВЕТИЛЬНИКА

УХЛ

Обозначение:

- буквенное – климатическая зона;
- цифровое – категория размещения

УХЛ – эксплуатация в районах с умеренным и холодным климатом.

УХЛ1 – эксплуатация на открытом воздухе; t +40 -60 С°

УХЛ2 – эксплуатация под навесом или в помещении, за исключением солнечной радиации и атмосферных осадков; t +40 -60 С°

УХЛ3.1 – эксплуатация в закрытом помещении без искусственного регулирования климатических условий; t +40 -10 С°

УХЛ4 – эксплуатация в закрытом помещении с искусственным регулированием климатических условий; t +35 +1 С°

IP

IP – степень защиты светильника от воздействия окружающей среды, обозначается в виде букв и цифр к ним:

- первая – степень пылезащиты и возможности ее проникновения в корпус;
- вторая – степень влагозащиты

Расшифровка

Первая цифра:

- 0 – защиты нет
- 1 – размером от 50 мм
- 2 – размером от 12 мм
- 3 – размером от 2,5 мм
- 4 – размером от 1 мм
- 5 – защита от пыли
- 6 – полная защита от пыли

Вторая цифра:

- 0 – защиты нет
- 1 – от вертикально падающих капель
- 2 – от капель воды, падающих под углом 15°
- 3 – от наклонно падающих брызг, угол наклона до 60°
- 4 – от круговых брызг
- 5 – от струи воды
- 6, 7, 8 – более совершенные защиты

КСС (кривая силы света)

КСС – форма распределения света.

КСС концентрированная (К):

- акцентное освещение
- высотное освещение

КСС глубокая (Г):

- рабочее освещение
- высотное освещение

КСС косинусная (Д):

- общее освещение
- высотное освещение

КСС полуширокая (Л):

- общее освещение, вытянутое вдоль одной линии

КСС широкая (Ш):

- общее освещение, вытянутое вдоль одной линии

КСС равномерная (Р):

- равномерно-рассеянный свет
- общее освещение

КСС синусная (С):

- отраженный, приглушенный свет, направленный в верхнюю сферу
- общее освещение
- интерьерное освещение

CRI

Индекс цветопередачи, (англ. colour rendering index, CRI или Ra) — количественная мера способности источника света верно отображать цвета освещаемых объектов в сравнении с идеальным или естественным источником света. Ra принимает значения от 1 до 100 (1 — наихудшая цветопередача, 100 — наилучшая).

СОДЕРЖАНИЕ

КОММЕРЧЕСКОЕ Commercial	14
ПРОМЫШЛЕННОЕ Industrial	76
УЛИЧНОЕ Outdoor	104
МЕДИЦИНСКОЕ Medical	118

КРАТКИЙ ОБЗОР ПРОДУКЦИИ

КОММЕРЧЕСКОЕ

Офисные /Office

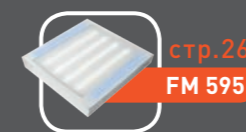

Школьное /School

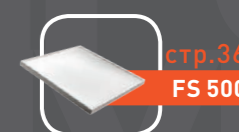
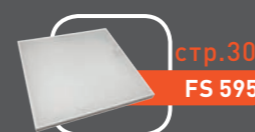

Линейное /Line



Трековые /Tracking



Даунлайты /Downlight



ЖКХ /Other



ПРОМЫШЛЕННОЕ

АЗС /Petrol station



Линейные /Line



Подвесные /High and Low bay



Чистые помещения /Clean Room



УЛИЧНОЕ

Прожекторы /Spotlight



Город и улица /Road and Urban



МЕДИЦИНСКОЕ

Рециркулятор



Кварцеватель

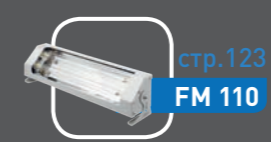

Светильник

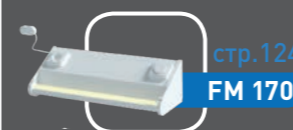

КОММЕРЧЕСКОЕ Commercial

Семейство коммерческого освещения от FAROS LED сочетает в себе продвинутые технологии и индивидуальный дизайн. Ниже предлагаем подробнее ознакомиться с коммерческими светодиодными светильниками.

Офисное | Office

Компания FAROS LED выпускает светильники собственного производства, которые подходят для освещения:

- ОФИСНО-АДМИНИСТРАТИВНЫХ ПОМЕЩЕНИЙ
- ТОРГОВЫХ ЗАЛОВ
- ГОСУДАРСТВЕННЫХ УЧРЕЖДЕНИЙ

Правильный выбор светодиодного светильника для освещения в офисе поможет улучшить работоспособность кадров. С качественным светом работники смогут повысить свой КПД и снизить нагрузку на зрение.

Учитывая зонирование офиса, мы предлагаем:

- светильники для рабочих мест с повышенной концентрацией внимания 5000 – 6500K
- светильники для рабочего места с цветовой температурой 4000-5000K
- светильники для зон отдыха сотрудников с цветовой температурой 3000-3500K для территории отдыха сотрудников

Для того, чтобы спроектировать в офисе качественный свет рекомендуется применять:

- локальное освещение, направленное на само рабочее место (например, подвесные светильники)
- общее освещение для всего офисного пространства (например, светильники для потолков Армстронг или Грильято)

Различные световые решения уже сегодня формируют портфель реализованных проектов. С выбором решения под задачу заказчика вам помогут специалисты FAROS LED. Мы уверены, что комфортное и качественное освещение офиса для любого работодателя – это несомненный вклад в успех своей организации!



FG 595



FG 250



FG 300



FG 180



FM 595



FG 181

Школьное | Shcool

Светодиодные светильники производства FAROS LED успешно применяются для комплексного освещения образовательных учреждений: от коридоров до спортивных залов.

УЧЕБНЫЕ КЛАССЫ

Главная задача школы – обеспечение детей знаниями. От грамотного освещения зависит уровень внимания и продуктивности учеников. При мерцающем и некачественном свете в классе, неверном уровне освещенности концентрация обучающихся снижается. Использование безопасных светодиодных светильников, соответствующих всем нормативным требованиям, позволит сохранить комфортную среду в течение всего учебного процесса.

В ассортименте школьного светового оборудования вы найдете светильник для школьных досок. Это отличное решение для акцентирования внимания на важных записях учителя или учеников.

СПОРТИВНЫЕ ЗАЛЫ

К спортивному залу приковано особое внимание. Ведь применение спортивного инвентаря во время занятий и активные игры школьников требуют специальной защиты светильника – антивандальных решеток. Несмотря на высокие потолки в зале световой поток не рассеется и обеспечит помещение необходимым освещением, при этом наши светильники не ослепят ребенка, если он поднимет взгляд вверх. Отличное решение!

КОРИДОРЫ И ЗОНЫ СТОЛОВОЙ

Комфортное и безопасное передвижение по коридорам школы обеспечат 105 тысяч часов работы светового оборудования, удобное потолочное крепление, возможность установки блока аварийного питания и высокий индекс цветопередачи.



Область применения:

- | | | |
|---------------------|----------------------|--------------|
| торговый объект | доучебное учреждение | подвал |
| складское помещение | кассовая зона | входная зона |
| офис | чистые помещения | ЖКХ |
| учебное учреждение | лестница | |



FG 595

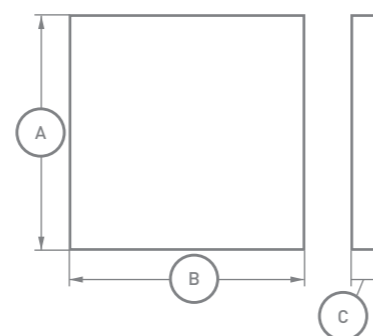

Опция	Размер АхВхС, мм
IP20 Грильято	588x588x80
IP40	595x595x35
IP40	595x595x40
IP40	595x595x50
IP40 Грильято	588x588x50
IP40 Грильято	588x588x40
IP40 Грильято	588x588x80 (110 мм с выносным ИПС)

РЕКОМЕНДАЦИИ ПО МОНТАЖУ

Возможные способы монтажа:

- накладной;
- подвесной, при помощи тросовых креплений;
- в потолки типа Грильято (опция GRL40), Армстронг, Clip In (CLIP).

КСС (КРИВАЯ СИЛЫ СВЕТА)

Д косинусная кривая сила света (КСС Д), 120°



СХЕМА ФОРМИРОВАНИЯ АРТИКУЛА

Мощность, Вт	БАП	Протокол управления	Опции крепления корпуса	Цвет	Цветовая температура, К	Тип рассеивателя	Специальные опции
32	EM	1-10	GRL	RAL	3000	OPAL	K
36			CLIP		4000	PRISM	K-V
37			LARGE40		5000	ICE	
38			LARGE50		6000		
44							
52							

Не обяз. опция Не обязательная опция Не обязательная опция Не обяз. опция Не обязательная опция

FG 595 XXW XXX XXX XXX XXX XXXXK XXXX XXX

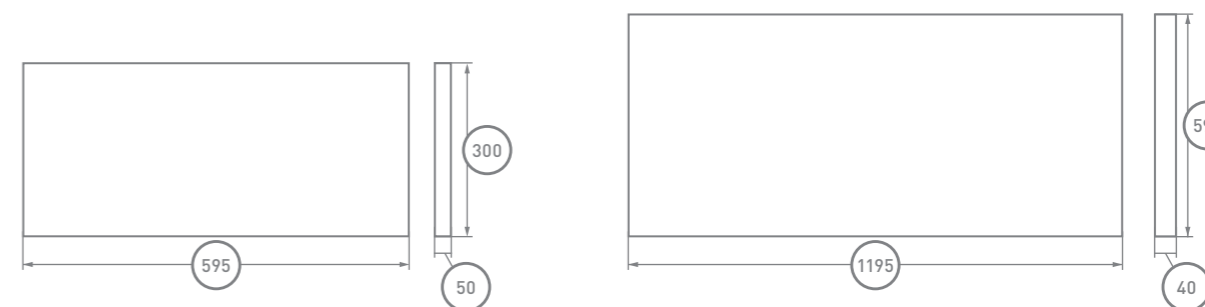
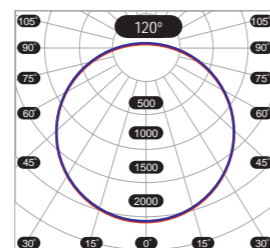
ТАБЛИЦА МОДИФИКАЦИЙ

Артикул	Мощность, Вт	Световой поток, Лм	Вес, кг	Код заказа
FG 595 (40) 32W IP40 4000K PRISM	32	4070	2,8	-
FG 595 (40) 32W IP40 4000K OPAL	32	3580	2,8	-
FG 595 (40) 36W IP40 4000K PRISM	36	4450	2,8	-
FG 595 (40) 36W IP40 4000K OPAL	36	4000	2,8	-
FG 595 (40) 37W IP40 4000K PRISM	37	4415	2,8	-
FG 595 (40) 37W IP40 4000K OPAL	37	3870	2,8	-
FG 595 (40) 38W IP40 4000K PRISM	38	5015	2,8	-
FG 595 (40) 38W IP40 4000K OPAL	38	4390	2,8	-
FG 595 (40) 44W IP40 4000K PRISM	44	5420	2,8	-
FG 595 (40) 44W IP40 4000K OPAL	44	4750	2,8	-
FG 595 (40) 36W IP40 5000K PRISM	36	4620	2,8	-
FG 595 (40) 36W IP40 5000K OPAL	36	3910	2,8	-
FG 595 (40) 36W IP40 5000K ICE	36	4680	2,8	-
FG 595 (40) 52W IP40 3000K PRISM	52	6180	2,8	-

О ПРОДУКТЕ:

Универсальный светильник размером 595 x 195/ 295/ 395/ 1195 мм в стальном корпусе. Используется для освещения торговых залов, офисных и складских помещений.

ОСОБЕННОСТИ:

- Гарантия 5 лет
- Блок аварийного питания
- Различные типы рассеивателя
- Вынос клемника



Артикул	Мощность, Вт	Световой поток, Лм	Вес, кг	Код заказа
FG 595 (40) 52W IP40 3000K OPAL	52	5230	2,8	-
FG 595 (40) 52W IP40 3000K ICE	52	6440	2,8	-
FG 595 (40) 36W IP40 5000K PRISM БАП	36	4450	2,8	-
FG 595 (35) 26,5W IP40 5000K	26,5	3280	3,2	00000017703
FG 595 (35) 32W IP40 5000K	32	4150	3,2	00000003838
FG 595 (35) 36W IP40 5000K	36	4450	3,2	00000003765
FG 595 (35) 37W IP40 5000K	37	4800	3,2	00000003875
FG 595 (35) 38W IP40 5000K	38	5300	3,2	00000010614
FG 595 (35) 44W IP40 5000K	44	6150	3,2	00000010428
FG 595 (50) 32W IP40 4000K PRISM	32	4070	2,8	00000003828
FG 595 (50) 32W IP40 4000K OPAL	32	3580	2,8	-
FG 595 (50) 36W IP40 4000K PRISM	36	4450	2,8	00000003755
FG 595 (50) 36W IP40 4000K OPAL	36	4000	2,8	00000003865
FG 595 (50) 37W IP40 4000K PRISM	37	4415	2,8	-
FG 595 (50) 37W IP40 4000K OPAL	37	3870	2,8	00000013405
FG 595 (50) 38W IP40 4000K PRISM	38	5015	2,8	-
FG 595 (50) 38W IP40 4000K OPAL	38	4390	2,8	-
FG 595 (50) 44W IP40 4000K PRISM	44	5420	2,8	-
FG 595 (50) 44W IP40 4000K OPAL	44	4750	2,8	-
FG 595 (50) 36W IP40 5000K OPAL	36	3910	2,8	-
FG 595 (50) 52W IP40 3000K PRISM	52	6180	2,8	-



FG 250

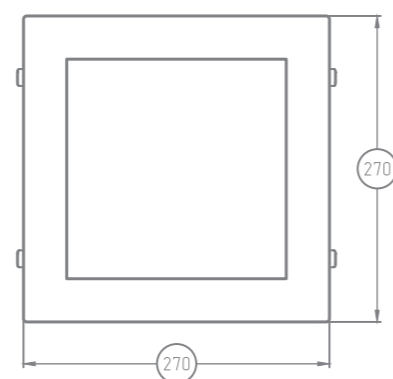
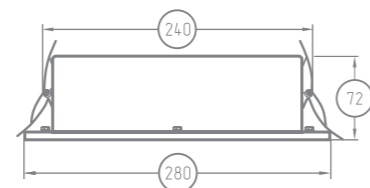
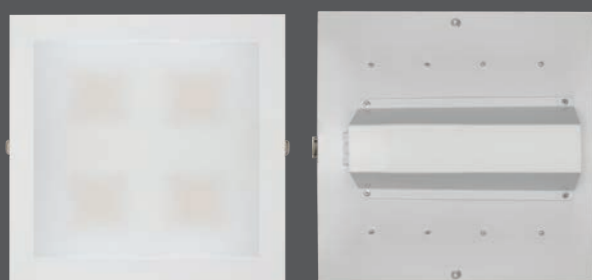

О ПРОДУКТЕ:

Компактный квадратный встраиваемый светильник размером 270x270 мм в стальном корпусе. Используется для входных и кассовых зон, общего освещения торгового зала и офисных помещений.

*Цвет по умолчанию RAL 9016 (белый)

ОСОБЕННОСТИ:

- Степень защиты
- Гарантия 5 лет
- Блок аварийного питания
- Различные типы рассеивателя
- Вынос клемника



РЕКОМЕНДАЦИИ ПО МОНТАЖУ

Устанавливается в гипсокартонный потолок при помощи пружинных зажимов. Может быть установлен на стену, обшитую гипсокартоном.

КСС (КРИВАЯ СИЛЫ СВЕТА)

Д косинусная кривая сила света (КСС Д), 120°



СХЕМА ФОРМИРОВАНИЯ АРТИКУЛА

Мощность, Вт	БАП	Протокол управления	Цвет	Цветовая температура, К	Тип рассеивателя
15	EM	PWM	RAL	3000	OPAL
30				4000	PRISM
				5000	ICE
				6000	

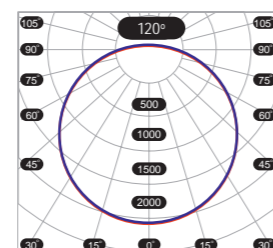

ТАБЛИЦА МОДИФИКАЦИЙ

Артикул	Мощность, Вт	Световой поток, Лм	Вес, кг	Код заказа
FG 250 30W 5000K PRISM	30	4140	1,2	00000012236
FG 250 30W 5000K OPAL	30	3450	1,2	00000012238
FG 250 30W 5000K ICE	30	3950	1,2	00000014880
FG 250 15W 5000K PRISM	15	1590	1,2	00000015430
FG 250 15W 5000K OPAL	15	1360	1,2	00000015427
FG 250 15W 5000K ICE	15	1800	1,2	-
PWM				
FG 250 35W PWM 5000K PRISM	35	4040	1,2	00000020389
FG 250 35W PWM 5000K OPAL	35	3750	1,2	00000020394
FG 250 35W PWM 5000K ICE	35	4620	1,2	-
IP54				
FG 250 30W 5000K PRISM	30	3840	1	00000015022
FG 250 30W 5000K OPAL	30	3370	1	00000015019
FG 250 15W 5000K PRISM	15	2100	1	00000020044
FG 250 15W 5000K OPAL	15	1850	1	00000015433



FG 300

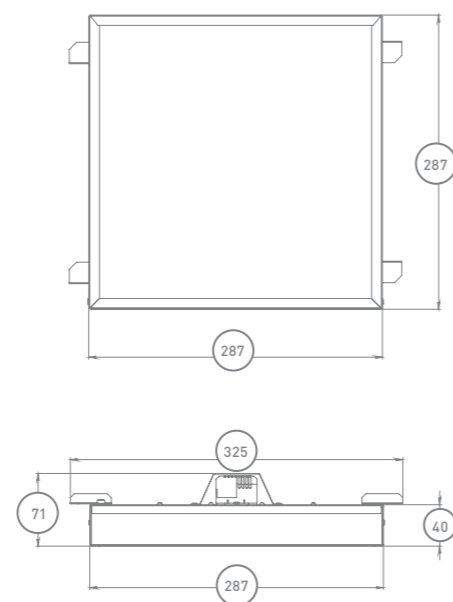
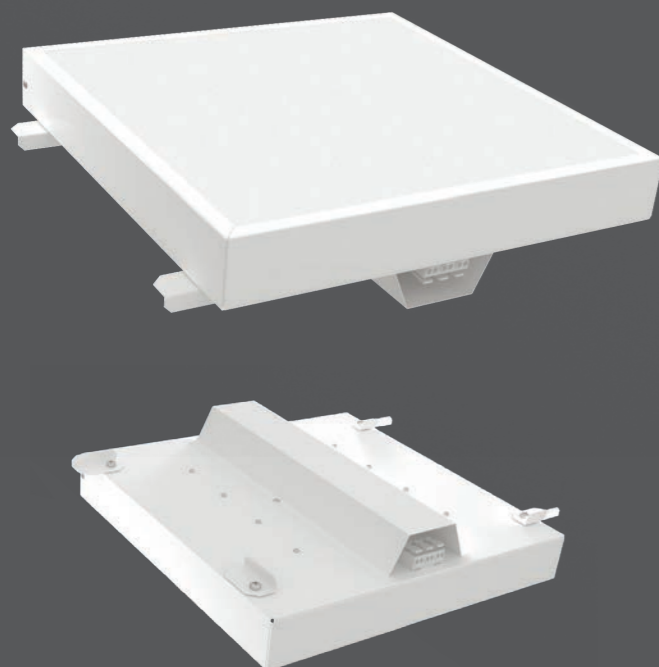

О ПРОДУКТЕ:

Компактный квадратный встраиваемый светильник размером 287x287 мм в стальном корпусе. Используется для входных и кассовых зон, общего освещения торгового зала и офисных помещений.

*Цвет по умолчанию RAL 9016 (белый)

ОСОБЕННОСТИ:

-  Гарантия 5 лет
-  Различные типы рассеивателя
-  ИПС
-  Вынос клемника
-  БАП



РЕКОМЕНДАЦИИ ПО МОНТАЖУ

Устанавливается в потолок Грильято при помощи специальных креплений.

КСС (КРИВАЯ СИЛЫ СВЕТА)

Д косинусная кривая сила света (КСС Д), 120°



СХЕМА ФОРМИРОВАНИЯ АРТИКУЛА

Мощность, Вт	Цвет	Цветовая температура, К	Тип рассеивателя
15	RAL	3000	OPAL
30		4000	PRISM
		5000	ICE
		6000	

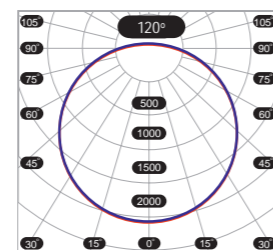

ТАБЛИЦА МОДИФИКАЦИЙ

Артикул	Мощность, Вт	Световой поток, Лм	Вес, кг	Код заказа
FG 300 30W 5000K ICE	30	4030	1	-
FG 300 30W 5000K PRISM	30	3700	1	00000016205
FG 300 30W 5000K OPAL	30	3220	1	00000020321
FG 300 15W 5000K ICE	15	2110	1	-
FG 300 15W 5000K PRISM	15	1950	1	-
FG 300 15W 5000K OPAL	15	1690	1	00000018575



FG 180

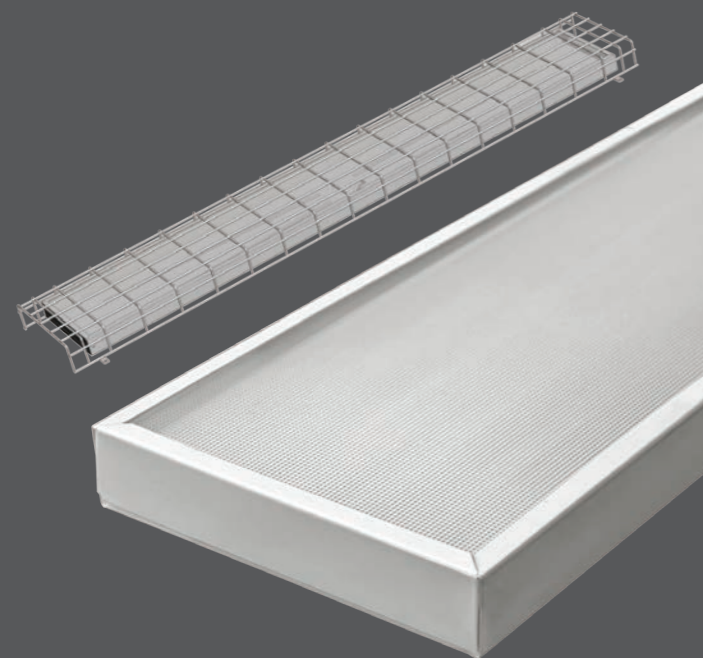

Стандарт



Grid

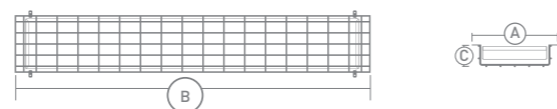

Опция	Размер АхВхС, мм
IP40	180x1200x35
IP40	180x1200x40
IP40 Грильято	180x1187x40

О ПРОДУКТЕ:

Универсальный прямоугольный светильник размером 1200x180 мм в стальном корпусе. Используется для освещения торговых залов, офисных и складских помещений. Отличное решение для освещения коридоров.

*Цвет по умолчанию RAL 9016 (белый)

ОСОБЕННОСТИ:

- Гарантия 5 лет
- БАП Блок аварийного питания
- Различные типы рассеивателя
- Вынос клемника
- Вынос ИПС



РЕКОМЕНДАЦИИ ПО МОНТАЖУ

Встраиваются в потолки наложением при помощи саморезов, возможен подвес при помощи троссовых креплений, установка в потолки типа Грильято (опция GRL 40 и GRL 50), Армстронг.

КСС (КРИВАЯ СИЛЫ СВЕТА)

Д косинусная кривая сила света (КСС Д), 120°



СХЕМА ФОРМИРОВАНИЯ АРТИКУЛА

Мощность, Вт	БАП	Протокол управления	Опции крепления	Специальные опции	Цвет	Цветовая температура, К	Тип рассеивателя	Специальные опции
32	EM	1-10	GRL	CREE	RAL	3000	OPAL	N
36			LARGE40			4000	PRISM	
37			SM			5000	ICE	
38			P			6000		
44								
50	Не обяз. опция	Не обязательная опция	Не обязательная опция	Не обязательная опция	Не обяз. опция			Не обязательная опция

FG 180 XXW XXX XXX XXX XXXX XXX XXXXK XXXX X

ТАБЛИЦА МОДИФИКАЦИЙ

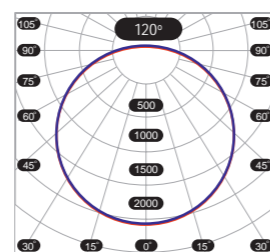
Артикул	Мощность, Вт	Световой поток, Лм	Вес, кг	Код заказа
FG 180 36W 5000K PRISM	36	4200	2,1	00000004051
FG 180 32W 5000K PRISM	32	4100	2,1	00000004076
FG 180 37W 5000K PRISM	37	4600	2,1	00000004088
FG 180 38W 5000K PRISM	38	5200	2,1	00000010350
FG 180 44W 5000K PRISM	44	5700	2,1	00000010899
FG 180 50W 5000K PRISM	50	6070	2,1	00000020917
1-10				
FG 180 36W 1-10 5000K PRISM	36	4200	2,1	-
FG 180 32W 1-10 5000K PRISM	32	4100	2,1	-
FG 180 37W 1-10 5000K PRISM	37	4600	2,1	-
FG 180 38W 1-10 5000K PRISM	38	5200	2,1	-
FG 180 44W 1-10 5000K PRISM	44	5700	2,1	00000015631
SM				
FG 180 36W SM 5000K PRISM	36	4150	2,1	00000015988
FG 180 37W SM 5000K PRISM	37	4500	2,1	-
FG 180 38W SM 5000K PRISM	38	5000	2,1	-
FG 180 44W SM 5000K PRISM	44	6100	2,1	-



FM 595

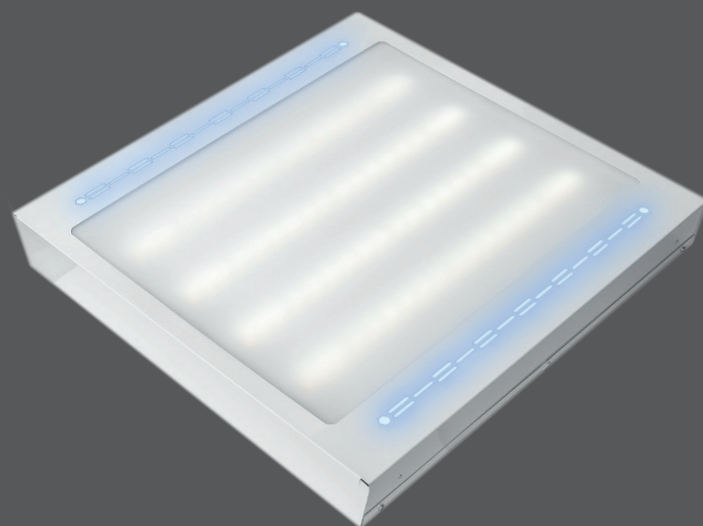

Габаритные размеры облучателя
(Армстронг)

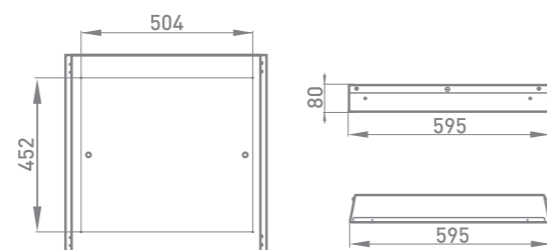

Габаритные размеры облучателя
(Грильято)

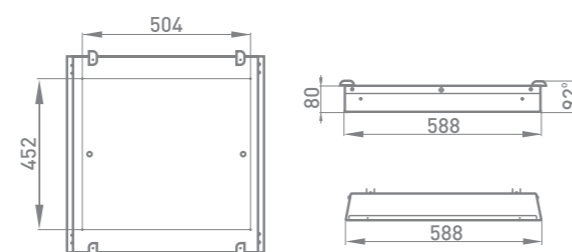

О ПРОДУКТЕ:

В светильник FM 595 Hygiene установлен закрытый от глаз людей модуль с УФ-лампами. Встроенная в модуль бесшумная вентиляторная система прокачивает воздух из помещения через ультрафиолетовую ванну. Размер светильника 595x595 мм. Корпус выполнен из стали.

*Цвет по умолчанию RAL 9016 (белый)

ОСОБЕННОСТИ:



Объем помещения до 120 м³



Производительность рециркулятивной системы до 50 м³ / час



Может работать в присутствии людей



Бесшумный вентилятор



CRI >80



-20
+40



КСС (КРИВАЯ СИЛЫ СВЕТА)

Д косинусная кривая силы света (КСС Д), 120°



СХЕМА ФОРМИРОВАНИЯ АРТИКУЛА

Мощность, Вт	Опции крепления	Цвет	Цветовая температура, К	Тип рассеивателя
32	GRL	RAL	3000	OPAL
37	LARGE40		4000	PRISM
38	LARGE50		5000	ICE
40			6000	

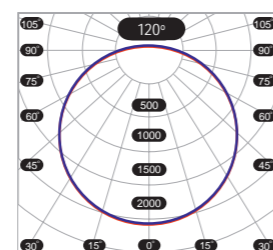
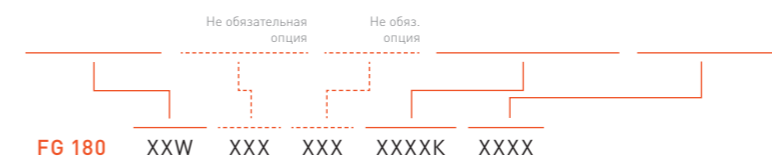

РЕКОМЕНДАЦИИ ПО МОНТАЖУ

Встраиваются в потолки типа Грильято (опция GRL40 и GRL50), Армстронг.

ТАБЛИЦА МОДИФИКАЦИЙ

Артикул	Мощность, Вт	Световой поток, Лм	Вес, кг	Код заказа
FM 595 32W 4000K PRISM	32	4070	6	00000018656
FM 595 32W 4000K OPAL	32	3580	6	00000018657
FM 595 37W 4000K PRISM	37	4415	6	00000018658
FM 595 37W 4000K OPAL	37	3870	6	00000018659
FM 595 38W 4000K PRISM	38	5015	6	00000018660
FM 595 38W 4000K OPAL	38	4390	6	00000018661
FM 595 44W 4000K PRISM	44	5420	6	00000018662
FM 595 44W 4000K OPAL	44	4750	6	00000018663



FG 181

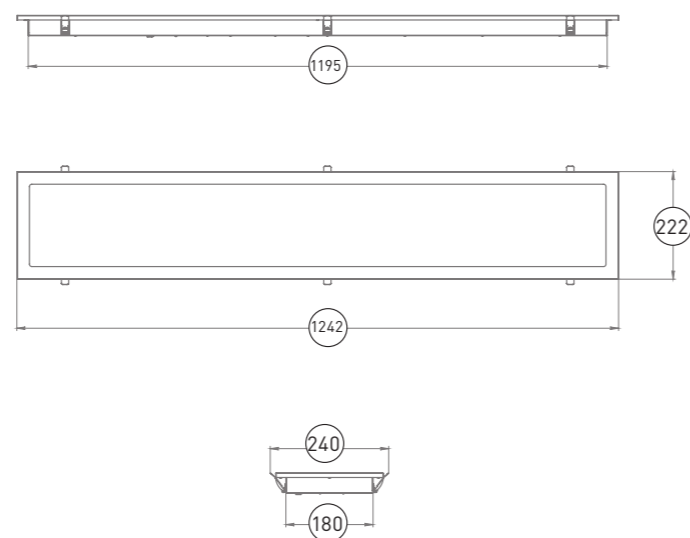
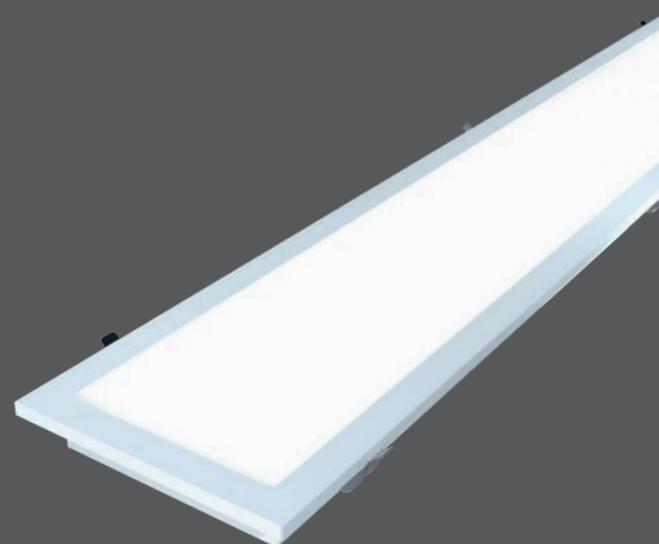





О ПРОДУКТЕ:

Встраиваемый светильник с размерами 1245x222 мм в стальном корпусе. Предназначен для освещения торговых залов офисных помещений с подвесными потолками.

*Цвет по умолчанию RAL 9016 (белый)

ОСОБЕННОСТИ:

-  Гарантия 5 лет
-  БАП Блок аварийного питания
-  Различные типы рассеивателя
-  Вынос клемника
-  Вынос ИПС



РЕКОМЕНДАЦИИ ПО МОНТАЖУ

Встраиваются в подвесные потолки до 4,5 метров с помощью специальных клипс.

Для установки светильника необходимо поднять пружинные зажимы и аккуратно вставить корпус в отверстие потолка.

Для демонтажа светильника необходимо при помощи отвертки аккуратно приподнять пружинные зажимы и потянуть корпус на себя.

КСС (КРИВАЯ СИЛЫ СВЕТА)

Д косинусная кривая сила света (КСС Д), 120°



СХЕМА ФОРМИРОВАНИЯ АРТИКУЛА

Мощность, Вт	БАП	Цвет	Цветовая температура, К	Тип рассеивателя
32	EM	RAL	3000	OPAL
36			4000	PRISM
37			5000	ICE
38			6000	
44				

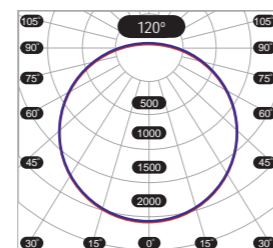

ТАБЛИЦА МОДИФИКАЦИЙ

Артикул	Мощность, Вт	Световой поток, Лм	Вес, кг	Код заказа
FG 181 36W 5000K PRISM	36	4200	2,1	00000018385
FG 181 32W 5000K PRISM	32	4100	2,1	00000018394
FG 181 37W 5000K PRISM	37	4600	2,1	00000018403
FG 181 38W 5000K PRISM	38	5200	2,1	-
FG 181 44W 5000K PRISM	44	5700	2,1	-



FS 595

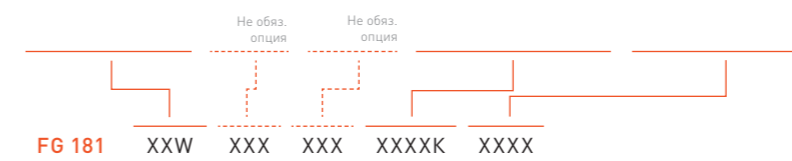
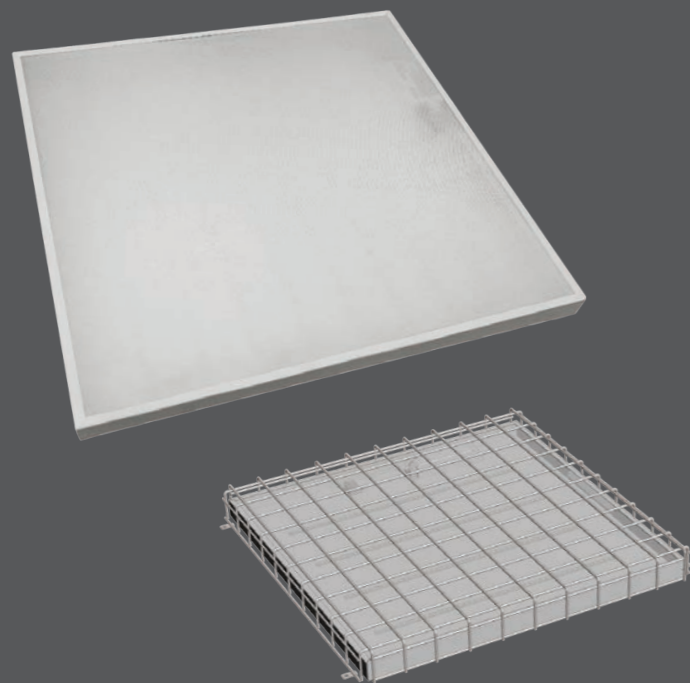





О ПРОДУКТЕ:

Квадратный школьный светильник, выполненный из стали. Подходит под разные потолочные системы и имеет размер 595x595x35 мм. К заказу доступны модификации IP40, IP40 Grid (с антивандальной решеткой), IP 40 с выводом ИПС и клеммника наружу. Идеально подходит для освещения классов, коридоров, спортзалов в модификации IP40 Grid. Также доступны к заказу светильники с длиной корпуса 200 мм, 300 мм и 1200 мм.

*Цвет по умолчанию RAL 9016 (белый)

ОСОБЕННОСТИ:

-  Гарантия 5 лет
-  Степень защиты IP54
-  Блок аварийного питания
-  Различные типы рассеивателя
-  Модификация с защитной решеткой

-  CRI >80
-  -20/+40
-  105 000
- 
-  по RAL

Стандарт

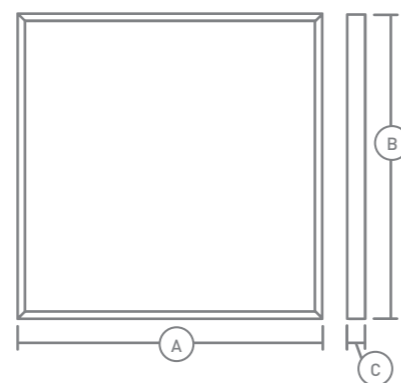

Grid

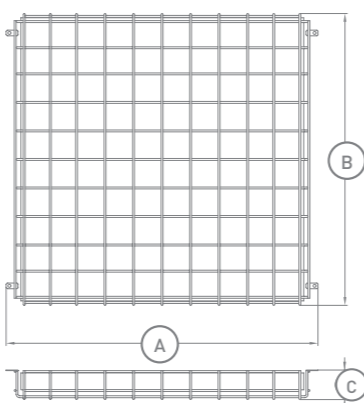

КСС (КРИВАЯ СИЛЫ СВЕТА)

Д косинусная кривая сила света (КСС Д), 120°



СХЕМА ФОРМИРОВАНИЯ АРТИКУЛА

Мощность, Вт	БАП	Протокол управления	Опции крепления	Цвет	Цветовая температура, К	Тип рассеивателя	Специальные опции	OEM
32	EM	1-10	GRL	RAL	3000	OPAL	K-V	OEM(SP)
36			CLIP		4000	PRISM		
37			LARGE50		5000	ICE		
38					6000			
44								
52								

Не обяз. опция
Не обязательная опция
Не обязательная опция
Не обяз. опция
Не обязательная опция
Не обязательная опция

FG 180 XXW XXX XXX XXX XXX XXXXK XXXX XXX XXX

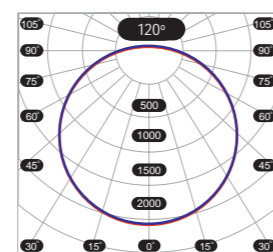
РЕКОМЕНДАЦИИ ПО МОНТАЖУ

Возможные способы - наложение, установка на потолок Армстронг/Грильятто, Clip in. Вслучае установки светильника в потолок Армстронг рекомендуется усилить несущую балку подвесами расположенными по периметру светильника. Рекомендуемая высота до 4 метров.

ТАБЛИЦА МОДИФИКАЦИЙ

Артикул	Мощность, Вт	Световой поток, Лм	Вес, кг	Код заказа
FS 595 36W 5000K PRISM	36	4250	3,2	00000012785
FS 595 32W 5000K PRISM	32	4150	3,2	-
FS 595 37W 5000K PRISM	37	4800	3,2	-
FS 595 38W 5000K PRISM	38	5300	3,2	-
FS 595 44W 5000K PRISM	44	6150	3,2	-



FS 10

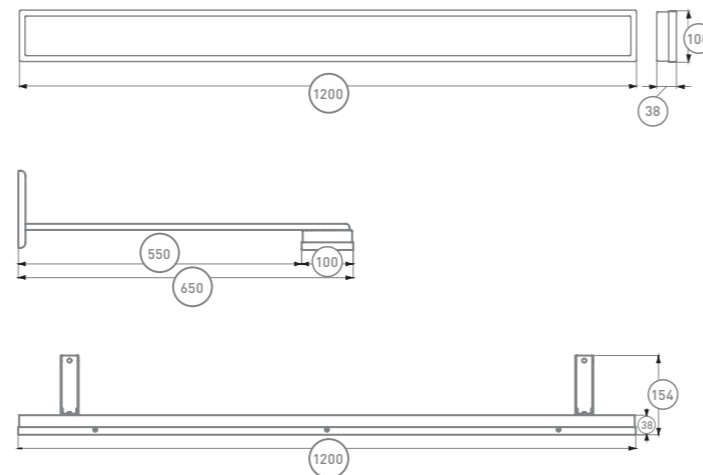
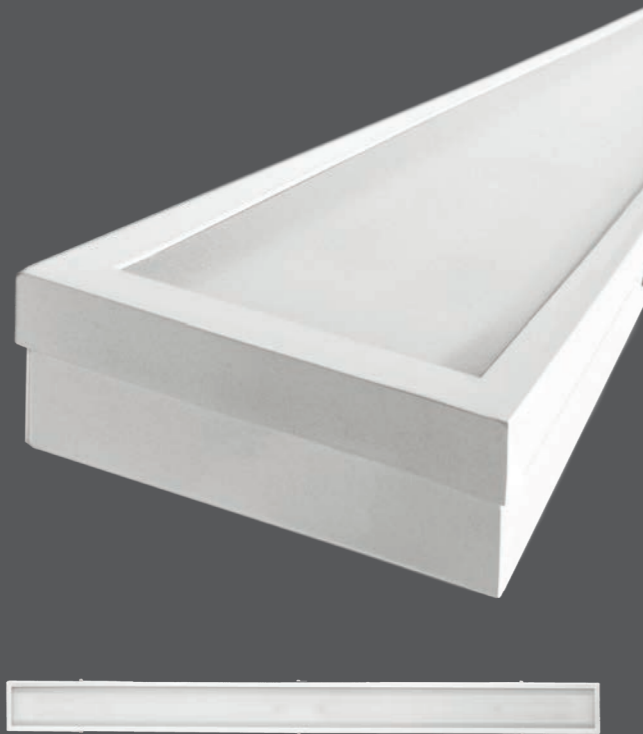

О ПРОДУКТЕ:

Длинный узкий светильник для освещения школьных досок в классах размером 1200x100x38 мм в стальном корпусе.

*Цвет по умолчанию RAL 9016 (белый)

ОСОБЕННОСТИ:

- Гарантия 5 лет
- Степень защиты
- Блок аварийного питания
- Различные типы рассеивателя



РЕКОМЕНДАЦИИ ПО МОНТАЖУ

Установка светильника при помощи кронштейнов.

КСС (КРИВАЯ СИЛЫ СВЕТА)

Д косинусная кривая сила света (КСС Д), 120°



СХЕМА ФОРМИРОВАНИЯ АРТИКУЛА

Мощность, Вт	БАП	Цвет	Цветовая температура, К	Тип рассеивателя
20,5	EM1	RAL	3000	OPAL
32	EM2		4000	
38			5000	
			6000	

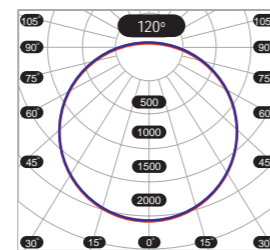

ТАБЛИЦА МОДИФИКАЦИЙ

Артикул	Мощность, Вт	Световой поток, Лм	Вес, кг	Код заказа
FS 10 20,5W 5000K PRISM	20,5	2300	2,3	-
FS 10 20W 5000K PRISM	20	2350	2,3	00000012833
FS 10 32W 5000K PRISM	32	3250	2,3	-
FS 10 38W 5000K PRISM	38	4030	2,3	-



FS 180

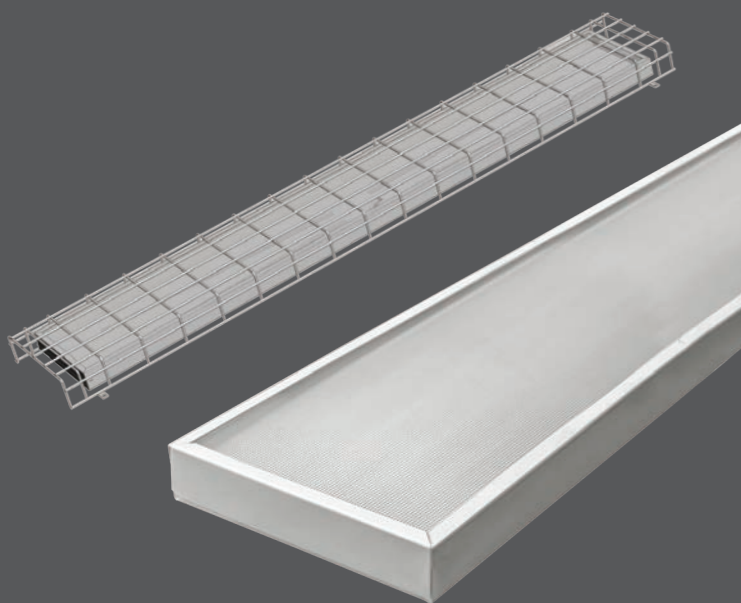

Стандарт

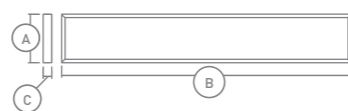

Grid

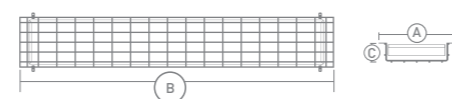

Опция	Размер АхВхС, мм
IP40	180x1200x35
IP40 Grid	240x1279x62

О ПРОДУКТЕ:

Прямоугольный светильник для освещения классов, коридоров, спортзалов. Размер светильника 1200x100x35 мм. Корпус выполнен из стали. К заказу доступны модификации IP40, IP40 Grid (с антивандальной решеткой).

*Цвет по умолчанию RAL 9016 (белый)

ОСОБЕННОСТИ:

- Гарантия 5 лет
- Степень защиты IP40
- Блок аварийного питания
- Различные типы рассеивателя
- Модификация с защитной решеткой



РЕКОМЕНДАЦИИ ПО МОНТАЖУ

Установка светильника при помощи кронштейнов.

КСС (КРИВАЯ СИЛЫ СВЕТА)

Д косинусная кривая сила света (КСС Д), 120°



СХЕМА ФОРМИРОВАНИЯ АРТИКУЛА

Мощность, Вт	БАП	Специальные опции	Цветовая температура, К	Тип рассеивателя
20	EM1	GRID	3000	OPAL
36	EM2		4000	PRISM
			5000	CRYSTAL
			6000	

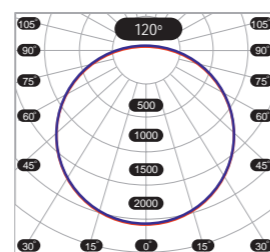

ТАБЛИЦА МОДИФИКАЦИЙ

Артикул	Мощность, Вт	Световой поток, Лм	Вес, кг	Код заказа
FS 180 20W 5000K PRISM	20	2350	2,5	-
FS 180 36W 5000K PRISM	36	4050	2,5	00000012786



FS 500

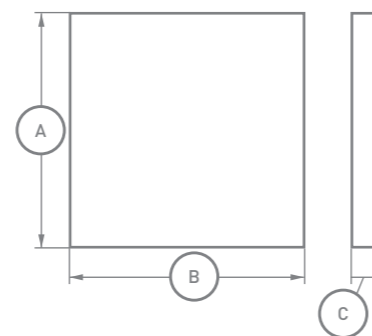
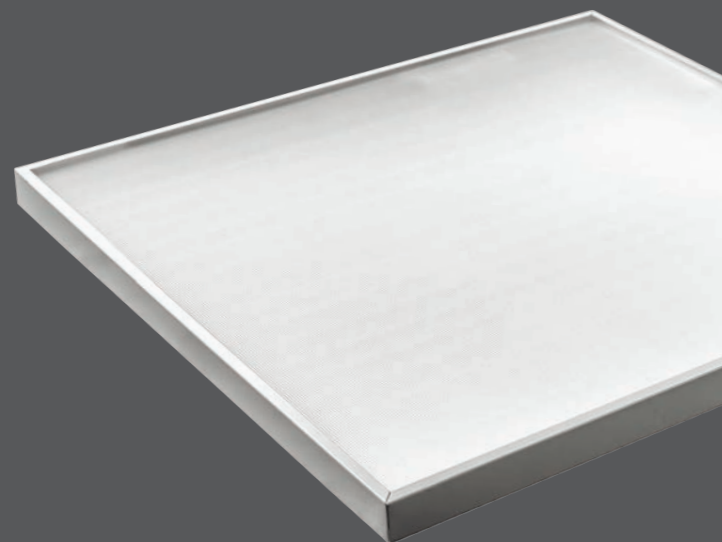





О ПРОДУКТЕ:

Квадратный школьный светильник с повышенной степенью защиты от пыли и влаги. Подходит под разные потолочные системы и имеет размер 595x595x58-54 мм. К заказу доступны модификации IP54, IP54 Грильято, IP54 Clip in, IP65, IP65 с кронштейном.

*Цвет по умолчанию RAL 9016 (белый)

ОСОБЕННОСТИ:

-  Гарантия 5 лет
-  Степень защиты
-  Блок аварийного питания
-  Различные типы рассеивателя

-  CRI >80
-  -20/+40
-  105 000
- 
-  по RAL

Опция	Размер АxВxС, мм
IP54	595x595x58
IP54 Грильято	587x587x50
IP54 Clip in	600x600x43
IP65	595x595x54
IP65 с кронштейном	595x595x70

РЕКОМЕНДАЦИИ ПО МОНТАЖУ

Встраивается в потолок армстронг, на несущую поверхность.

КСС (КРИВАЯ СИЛЫ СВЕТА)

Д косинусная кривая сила света (КСС Д), 120°



СХЕМА ФОРМИРОВАНИЯ АРТИКУЛА

Мощность, Вт	БАП	Протокол управления	Опции крепления	Цвет	Цветовая температура, К	Тип рассеивателя	Специальные опции	ОЕМ
36	EM1	1-10	GRL	RAL	3000	OPAL	K	OEM(SP)
52	EM2		CLIP LARGE40 LARGE50		4000 5000 6500	PRISM CRYSTAL	K-V	

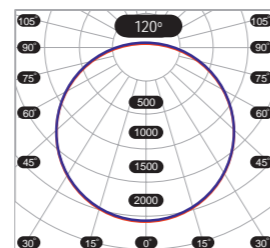

ТАБЛИЦА МОДИФИКАЦИЙ

Артикул	Мощность, Вт	Световой поток, Лм	Вес, кг	Код заказа
FS 500 36W 5000K PRISM	36	4450	4,5	-
FS 500 37W 5000K PRISM	37	4800	4,5	-
FS 500 38W 5000K PRISM	38	5300	4,5	-
FS 500 44W 5000K PRISM	44	6150	4,5	-

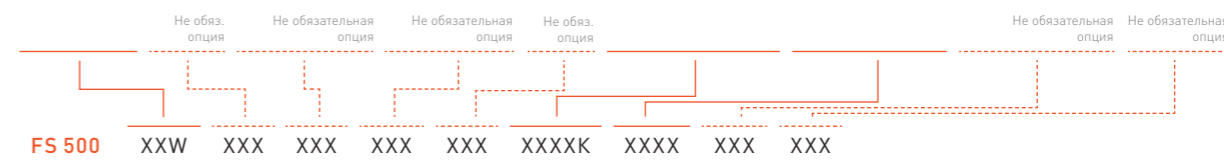

Линейные | Line

Линейный светильник идеально подходит для решения сразу нескольких задач в освещении помещения.

Эта модель широко используется в сегментах:

- Офисы
- Жилые помещения
- Учебные учреждения
- Торговые залы
- Вокзалы
- Заведения общественного питания

Этот прибор – отличное решение для разных видов освещения. Вариативность способов крепления делает его универсальным, что сказывается на закономерном выборе данного типа светильников нашими клиентами. Например, выбирая подвесной способ крепления, вы можете самостоятельно регулировать высоту светильника.



Трековые | Tracking

Выбирая трековые светильники FAROS LED, вы получите качественное освещение торговых залов и полочного пространства. Преподнести товар в лучшем свете – наша первоочередная задача. Данный тип светильников в разы снижает энергопотребление, что является весомым аргументом при выборе трекового светильника!



Даунлайты | Downlight

Светильники из данной категории встраиваются в различные потолочные системы и остаются практически незаметными за счет конструкции. Они могут быть как акцентным, так и вспомогательным светом за счет широкого угла свечения и поворотного механизма. Они обеспечивают качественное и яркое освещение. Даунлайты имеют два вида КСС: узконаправленный (для освещения конкретных объектов) и широкий (для освещения торговых залов, офисных и складских помещений).



ЖКХ | Other

Преимущество этих моделей заключается в их компактности, качественном материале корпуса и простом способе крепления. Главной фишкой светильника FI 130 являются датчики освещенности, движения и звуков. Так вы сэкономите на энергии, а ваш светильник проработает дольше!



FG 10



Кронштейн

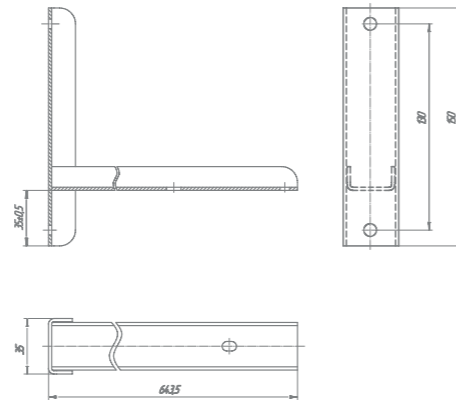

О ПРОДУКТЕ:
Прямоугольный светильник размером 1200x100 мм в стальном корпусе. Используется для освещения торговых залов, офисных и складских помещений.

*Цвет по умолчанию RAL 9016 (белый)

ОСОБЕННОСТИ:

- Гарантия 5 лет
- БАП
Блок аварийного питания
- Различные типы рассеивателя
- Вынос клемника
- Вынос ИПС



РЕКОМЕНДАЦИИ ПО МОНТАЖУ

Встраиваемый, накладной, возможность установки на тросовые подвесы, в потолок Армстронг. Рекомендуемая высота до 3 метров.

КСС (КРИВАЯ СИЛЫ СВЕТА)

Д косинусная кривая сила света (КСС Д), 120°



СХЕМА ФОРМИРОВАНИЯ АРТИКУЛА

Мощность, Вт	БАП	Цвет	Цветовая температура, К	Тип рассеивателя	Специальные опции
20	EM	RAL	3000	OPAL	K
20,5			4000	PRISM	
32			5000	ICE	
38			6000		

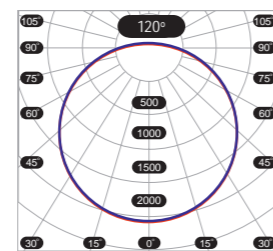

ТАБЛИЦА МОДИФИКАЦИЙ

Артикул	Мощность, Вт	Световой поток, Лм	Вес, кг	Код заказа
FG 10 20,5W 5000K PRISM	20,5	2300	2,3	00000011048
FG 10 32W 5000K PRISM	32	3250	2,3	00000011049
FG 10 38W 5000K PRISM	38	4030	2,3	00000011051



FL 58



О ПРОДУКТЕ:

Узкий светильник для быстрого монтажа. Размеры светильника 1500x75x60мм. Корпус выполнен из стали. Используется для освещения торговых залов, офисных и складских помещений.

*Цвет по умолчанию RAL 9016 (белый)

ОСОБЕННОСТИ:

- Гарантия 5 лет
- Блок аварийного питания
- Различные типы рассеивателя
- Вынос клемника
- Вынос ИПС
- Быстрый монтаж



РЕКОМЕНДАЦИИ ПО МОНТАЖУ

Подвесной при помощи тросовых подвесов, накладной, может устанавливаться вплотную на несущую поверхность (SM).

Два светильника, соединенные в линию. Тросовый подвес фиксируется гайкой М4 через линейное соединение.

КСС (КРИВАЯ СИЛЫ СВЕТА)

Д косинусная кривая сила света (КСС Д), 120°



СХЕМА ФОРМИРОВАНИЯ АРТИКУЛА

Мощность, Вт	БАП	Протокол управления	Тип КСС	Цвет	Цветовая температура, К	Тип рассеивателя	ОЕМ
24	EM	1-10	P196X55	RAL	3000	OPAL	OEM(LS)
40			P1104X90		4000	PRISM	OEM(SP)
52			P12X25-90		5000	ICE	
62			P120X90		6500	CRYSTAL	
75							

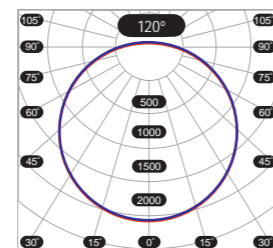

ТАБЛИЦА МОДИФИКАЦИЙ

Артикул	Мощность, Вт	Световой поток, Лм	Вес, кг	Код заказа
FL 58 24W 5000K CRYSTAL	24	3050	2,8	00000014162
FL 58 40W 5000K CRYSTAL	40	5700	2,8	00000014164
FL 58 52W 5000K CRYSTAL	52	6600	2,8	00000014165
FL 58 62W 5000K CRYSTAL	62	7900	2,8	00000014166
FL 58 75W 5000K CRYSTAL	75	9200	2,8	00000019129



FL 60

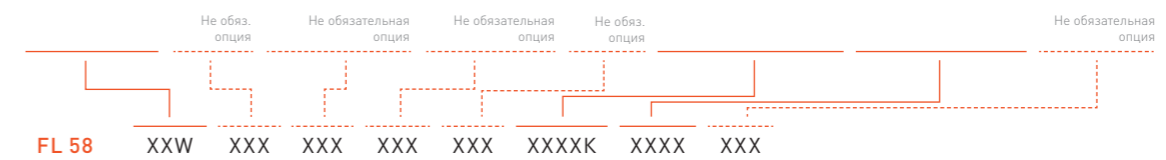

О ПРОДУКТЕ:

Линейный светильник размером 1500x60x70 мм в алюминиевом корпусе. Может собираться в единую световую линию. Используется для освещения торговых залов, офисных и складских помещений.

*Цвет по умолчанию RAL 9016 (белый)

ОСОБЕННОСТИ:

- Гарантия 5 лет
- Степень защиты IP65
- Блок аварийного питания
- Различные типы рассеивателя
- Вынос клемника
- Вынос ИПС
- Быстрый монтаж



РЕКОМЕНДАЦИИ ПО МОНТАЖУ

Способ крепления на тросовые подвесы, накладной вариант при помощи скоб, неразрывная световая линия.

КСС (КРИВАЯ СИЛЫ СВЕТА)

Д косинусная кривая сила света (КСС Д), 120°



СХЕМА ФОРМИРОВАНИЯ АРТИКУЛА

Мощность, Вт	БАП	Протокол управления	Цвет	Цветовая температура, К	Тип рассеивателя
34	EM	1-10	RAL	3000	OPAL
45				4000	PRISM
65				5000	ICE
72				6000	CRYSTAL

Не обязательная опция
Не обязательная опция
Не обязательная опция

FL 60 XXW XXX XXX XXX XXXXK XXXX

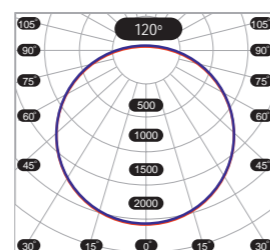
ТАБЛИЦА МОДИФИКАЦИЙ

Артикул	Мощность, Вт	Световой поток, Лм	Вес, кг	Код заказа
FL 60 34W 5000K CRYSTAL	34	5000	2,3	-
FL 60 45W 5000K CRYSTAL	45	6450	2,3	00000012297
FL 60 65W 5000K CRYSTAL	65	8500	2,3	00000012296
FL 60 72W 5000K CRYSTAL	72	9150	2,3	-
1-10				
FL 60 34W 1-10 5000K CRYSTAL	34	5000	3,3	-
FL 60 34W 1-10 5000K ICE	34	4690	3,3	-
FL 60 34W 1-10 5000K PRISM	34	4200	3,3	-
FL 60 34W 1-10 5000K OPAL	34	4230	3,3	-

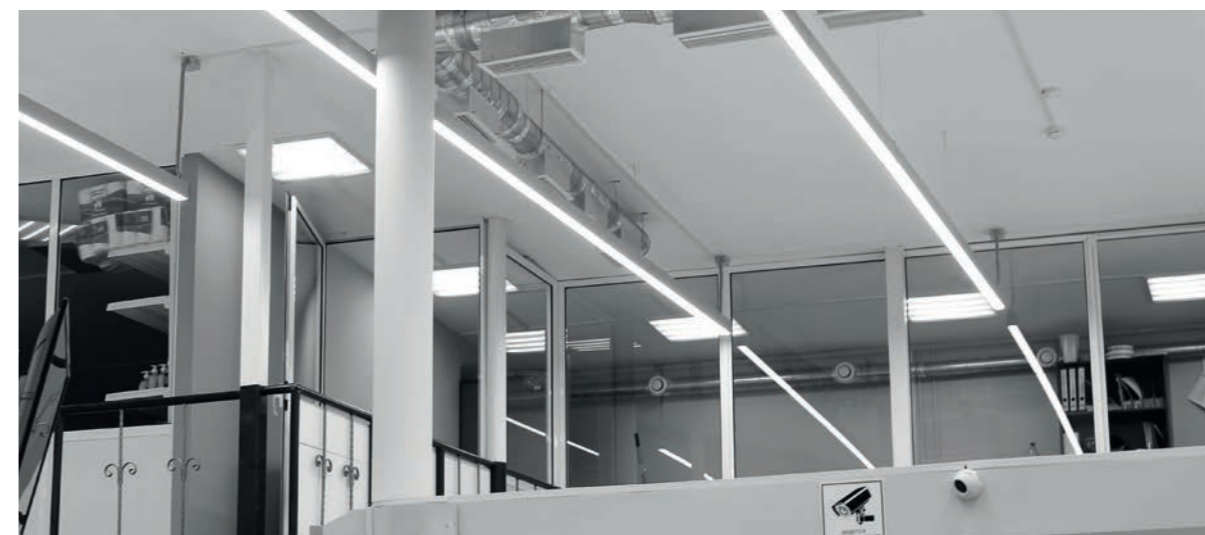

FL 80

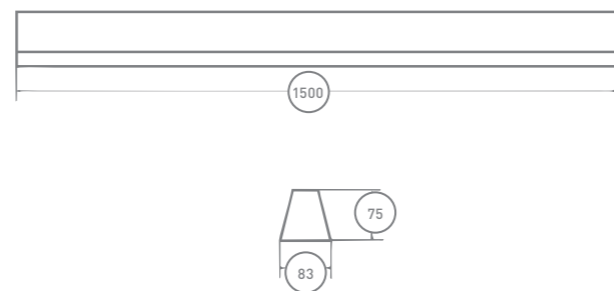

О ПРОДУКТЕ:

Линейный светильник размером 1500x83x75 мм в стальном корпусе. Используется для освещения торговых залов, офисных и складских помещений.

*Цвет по умолчанию RAL 9016 (белый)

ОСОБЕННОСТИ:

- Гарантия 5 лет
- БАП Блок аварийного питания
- Различные типы рассеивателя
- Вынос клемника
- Вынос ИПС



КСС (КРИВАЯ СИЛЫ СВЕТА)



СХЕМА ФОРМИРОВАНИЯ АРТИКУЛА

Мощность, Вт	Тип КСС	Цвет	Цветовая температура, К	Тип рассеивателя
32	PI104X90	RAL	3000	CRYSTAL
46	PI90X20		4000	
	PI96X55		5000	
	PI90X80		6000	
	PI88X35			
	PI90X155			

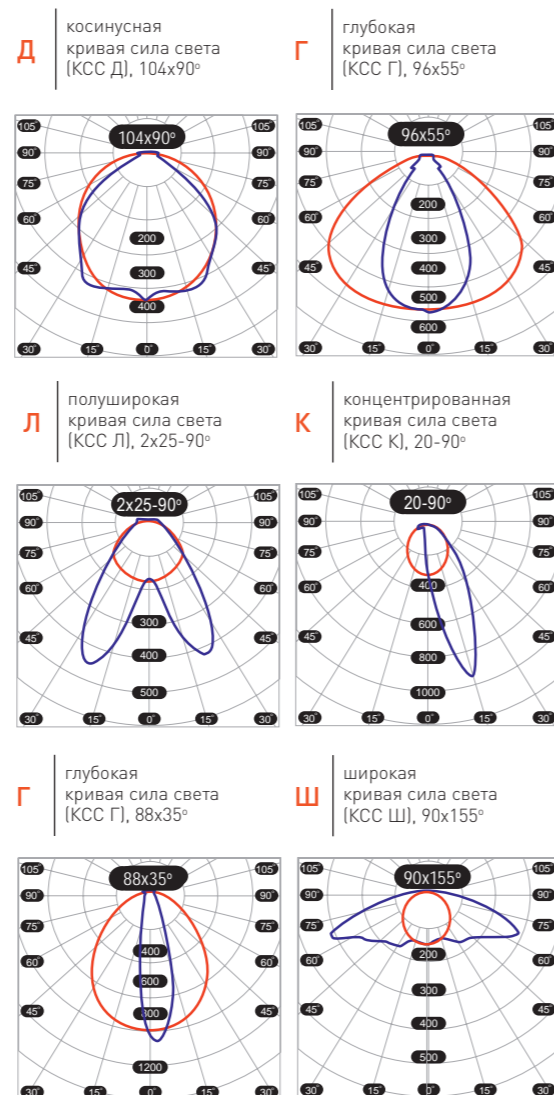

РЕКОМЕНДАЦИИ ПО МОНТАЖУ

Способ крепления накладной, подвесной при помощи тросовых подвесов.

ТАБЛИЦА МОДИФИКАЦИЙ

Артикул	Мощность, Вт	Световой поток, Лм	Вес, кг	Код заказа
FL 80 32W 5000K PI104X90	32	3950	1,9	-
FL 80 32W 5000K PI96X55	32	4000	1,9	-
FL 80 32W 5000K PI88X35	32	3950	1,9	-
FL 80 32W 5000K PI90X80	32	4050	1,9	-
FL 80 32W 5000K PI90X20	32	3900	1,9	-
FL 80 32W 5000K PI90X155	32	4000	1,9	-
FL 80 46W 5000K PI104X90	46	6300	1,9	00000011472
FL 80 46W 5000K PI96X55	46	6400	1,9	-
FL 80 46W 5000K PI88X35	46	6450	1,9	-
FL 80 46W 5000K PI90X80	46	6600	1,9	00000011475
FL 80 46W 5000K PI90X20	46	6550	1,9	00000011476
FL 80 46W 5000K PI90X155	46	6550	1,9	00000011477



FL 30



О ПРОДУКТЕ:

Линейный светильник «кососвет» представлен размерами 1500x83x75 мм и 750x80x91 мм. Корпус выполнен из стали. Используется для освещения торговых залов и офисных помещений.

*Цвет по умолчанию RAL 9016 (белый)

ОСОБЕННОСТИ:

-  Гарантия 5 лет
-  БАП Блок аварийного питания
-  Различные типы рассеивателя
-  Вынос клемника
-  Вынос ИПС

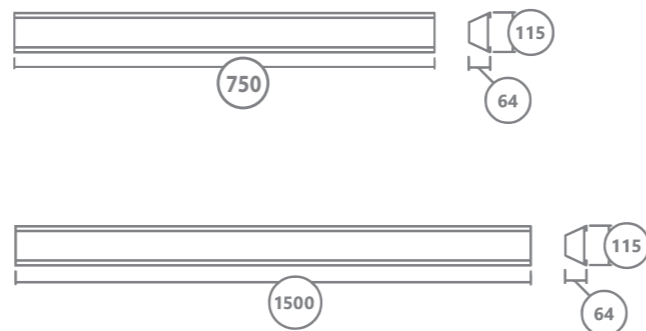

КСС (КРИВАЯ СИЛЫ СВЕТА)

Д косинусная кривая сила света [КСС Д], 120°



СХЕМА ФОРМИРОВАНИЯ АРТИКУЛА

Мощность, Вт	БАП	Цветовая температура, К	Тип рассеивателя
40	EM1	3000	OPAL
50	EM2	4000	PRISM
75		5000	
		6000	

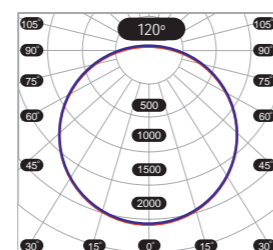

РЕКОМЕНДАЦИИ ПО МОНТАЖУ

Способ крепления накладной, подвесной.

ТАБЛИЦА МОДИФИКАЦИЙ

Артикул	Мощность, Вт	Световой поток, Лм	Вес, кг	Код заказа
FL 30 75W 5000K PRISM	75	8245	3,1	00000013800
FL 30 50W 5000K PRISM	50	5910	3,1	00000010665
FL 30 40W 5000K PRISM	40	5000	3,1	00000018039
FL 30 26W 5000K PRISM	26	2800	1,5	00000011192



FL 61



О ПРОДУКТЕ:

Узкий линейный встраиваемый светильник размером 1524x60x66 мм. Корпус выполнен из алюминия. Используется для освещения торговых залов и офисных помещений с подвесными потолками.

*Цвет по умолчанию RAL 9016 (белый)

ОСОБЕННОСТИ:

- Гарантия 5 лет
- БАП Блок аварийного питания
- Различные типы рассеивателя
- Вынос клемника
- Вынос ИПС

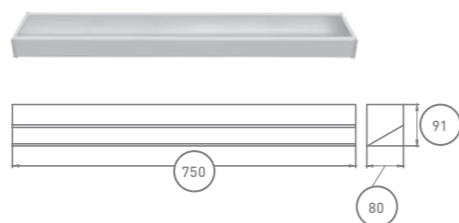

РЕКОМЕНДАЦИИ ПО МОНТАЖУ

Способ крепления на тросовые подвесы, накладной вариант при помощи скоб, неразрывная световая линия.

КСС (КРИВАЯ СИЛЫ СВЕТА)

Д косинусная кривая сила света [КСС Д], 120°



СХЕМА ФОРМИРОВАНИЯ АРТИКУЛА

Мощность, Вт	БАП	Цветовая температура, К	Тип рассеивателя
34	EM1	3000	OPAL
45	EM2	4000	PRISM
65		5000	ICE
72		6000	CRYSTAL

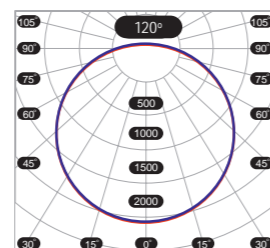

ТАБЛИЦА МОДИФИКАЦИЙ

Артикул	Мощность, Вт	Световой поток, Лм	Вес, кг	Код заказа
FL 61 34W 5000K CRYSTAL	34	5000	2,95	-
FL 61 34W 5000K OPAL	34	3410	2,95	-
FL 61 34W 5000K PRISM	34	4200	2,95	-
FL 61 45W 5000K CRYSTAL	45	6450	2,95	-
FL 61 45W 5000K OPAL	45	4310	2,95	-
FL 61 45W 5000K PRISM	45	5500	2,95	-
FL 61 65W 5000K CRYSTAL	65	8500	2,95	-
FL 61 65W 5000K OPAL	65	5830	2,95	-
FL 61 65W 5000K PRISM	65	7250	2,95	-
FL 61 72W 5000K CRYSTAL	72	9125	2,95	-
FL 61 72W 5000K OPAL	72	6390	2,95	-
FL 61 72W 5000K PRISM	72	7760	2,95	-



FL 1500

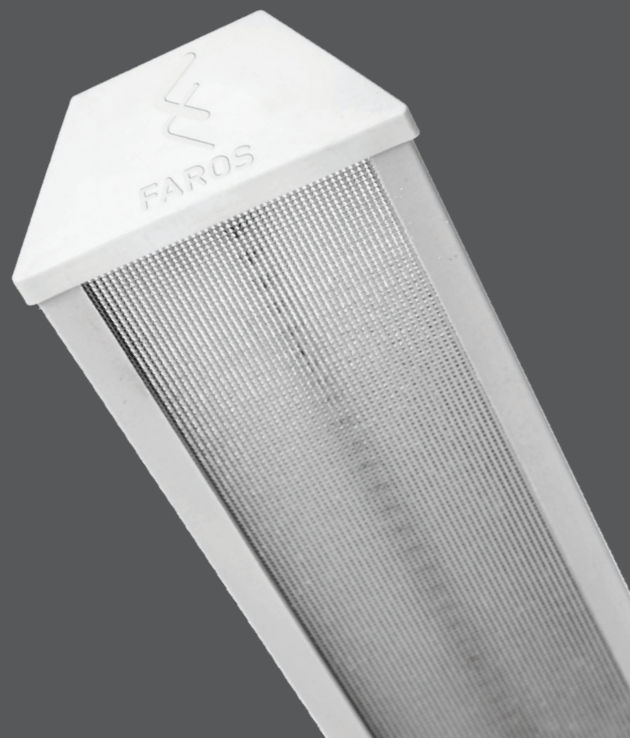

О ПРОДУКТЕ:

Линейный светильник размером 1500x64x115 мм в стальном корпусе. Используется для освещения торговых залов, офисных и складских помещений.

*Цвет по умолчанию RAL 9016 (белый)

ОСОБЕННОСТИ:

- Гарантия 5 лет
- Блок аварийного питания
- Различные типы рассеивателя
- Вынос клемника
- Вынос ИПС

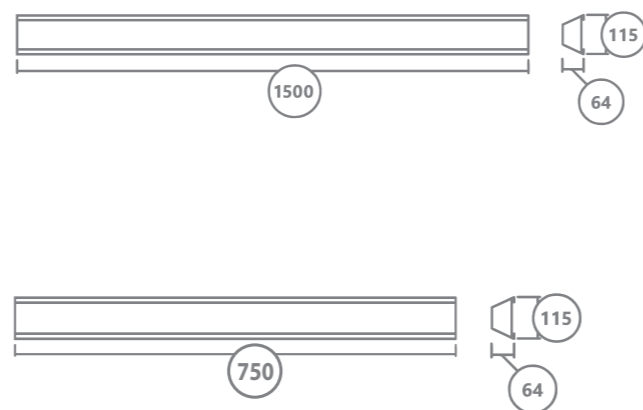

КСС (КРИВАЯ СИЛЫ СВЕТА)

Д косинусная кривая сила света (КСС Д), 120°



СХЕМА ФОРМИРОВАНИЯ АРТИКУЛА

Мощность, Вт	БАП	Цвет	Цветовая температура, К	Тип рассеивателя
27	EM1	RAL	3000	OPAL
32	EM2		4000	PRISM
35			5000	ICE
40			6000	CRYSTAL
40,8				
50				
75				

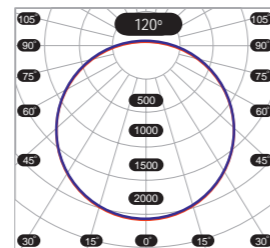

РЕКОМЕНДАЦИИ ПО МОНТАЖУ

Способ крепления накладной, накладной под углом, подвесной при помощи тросовых подвесов.

ТАБЛИЦА МОДИФИКАЦИЙ

Артикул	Мощность, Вт	Световой поток, Лм	Вес, кг	Код заказа
FL 1500 40,8W 5000K PRISM	40,8	6300	3,15	-
FL 1500 27W 5000K PRISM	27	4000	3,15	-
FL 1500 32W 5000K PRISM	32	4150	3,15	-
FL 1500 40W 5000K PRISM	40	5100	3,15	00000011656
FL 1500 50W 5000K PRISM	50	6650	3,15	00000010351
FL 1500 75W 5000K PRISM	75	7750	3,15	00000012100
FL 1500 35W 5000K PRISM	35	4580	3,15	-



FG 60

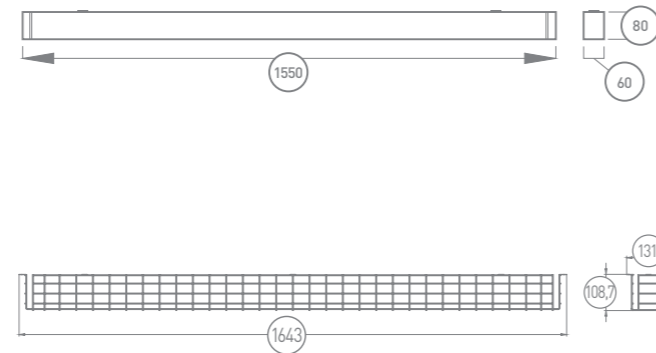

О ПРОДУКТЕ:

Линейный светильник в алюминиевом корпусе с высоким IP. Размер светильника 1550x60x80 мм. Используется для освещения торговых залов, офисных и складских помещений.

*Цвет по умолчанию RAL 9006 (серый)

ОСОБЕННОСТИ:

- Гарантия 5 лет
- БАП Блок аварийного питания
- Различные типы рассеивателя
- Вынос клемника
- Вынос ИПС



КСС (КРИВАЯ СИЛЫ СВЕТА)

Д косинусная кривая сила света (КСС Д), 120°



СХЕМА ФОРМИРОВАНИЯ АРТИКУЛА

Мощность, Вт	БАП	Протокол управления	Цвет	Цветовая температура, К	Тип рассеивателя
33	EM1	1-10	RAL	3000	OPAL
40	EM2	DALI		4000	PRISM
43				5000	ICE
45				6000	CRYSTAL
50					
60					
62					
70					

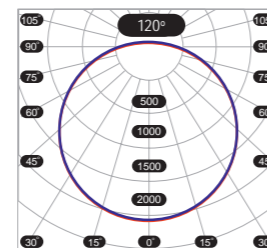

РЕКОМЕНДАЦИИ ПО МОНТАЖУ

Способ крепления, накладной без зазора на скобы (потолок, стена), на тросовые подвесы, при помощи шпильки, поворотный кронштейн (навес под углом).

ТАБЛИЦА МОДИФИКАЦИЙ

Артикул	Мощность, Вт	Световой поток, Лм	Вес, кг	Код заказа
FG 60 45W 5000K PRISM	45	5860	2,9	00000009128
FG 60 60W 5000K PRISM	60	7980	2,9	00000019052
FG 60 70W 5000K PRISM	70	9110	2,9	00000009091
1-10				
FG 60 33W 1-10 5000K CRYSTAL	33	5230	2,9	-
FG 60 45W 1-10 5000K CRYSTAL	45	6790	2,9	-
FG 60 62W 1-10 5000K CRYSTAL	62	9180	2,9	-



FG 61

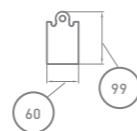

О ПРОДУКТЕ:

Линейный светильник в алюминиевом корпусе с высоким IP. Размер светильника 1550x60x99 мм. Используется для освещения торговых залов, офисных и складских помещений.

*Цвет по умолчанию RAL 9006 (серый)

ОСОБЕННОСТИ:

- Гарантия 5 лет
- Блок аварийного питания
- Различные типы рассеивателя
- Вынос клемника
- Вынос ИПС



КСС (КРИВАЯ СИЛЫ СВЕТА)

Д косинусная кривая сила света [КСС Д], 120°



СХЕМА ФОРМИРОВАНИЯ АРТИКУЛА

Мощность, Вт	БАП	Протокол управления	Цветовая температура, К	Тип рассеивателя
33	EM	DALI	3000	OPAL
40			4000	PRISM
45			5000	ICE
60			6000	CRYSTAL
62				
70				

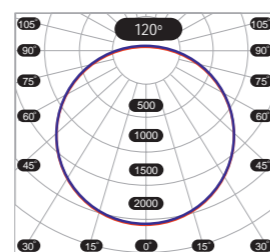

РЕКОМЕНДАЦИИ ПО МОНТАЖУ

Способ крепления на тросовые подвесы, при помощи шпильки, поворотный кронштейн (навес под углом).

При подключении светильника запрещается оставлять оголённым противоположный проводник светильника.

ТАБЛИЦА МОДИФИКАЦИЙ

Артикул	Мощность, Вт	Световой поток, Лм	Вес, кг	Код заказа
FG 61 40W 5000K OPAL	40	5050	2,5	00000012845
FG 61 45W 5000K OPAL	45	6100	2,5	00000012847
FG 61 60W 5000K OPAL	60	8300	2,5	00000012850
FG 61 70W 5000K OPAL	70	9450	2,5	00000012849

DALI

FG 61 33W DALI 5000K OPAL	33	4640	2,5	-
FG 61 62W DALI 5000K OPAL	62	7995	2,5	-

1-10

FG 61 33W 1-10 5000K OPAL	33	4640	2,5	-
FG 61 62W 1-10 5000K OPAL	62	7995	2,5	-



FG 63

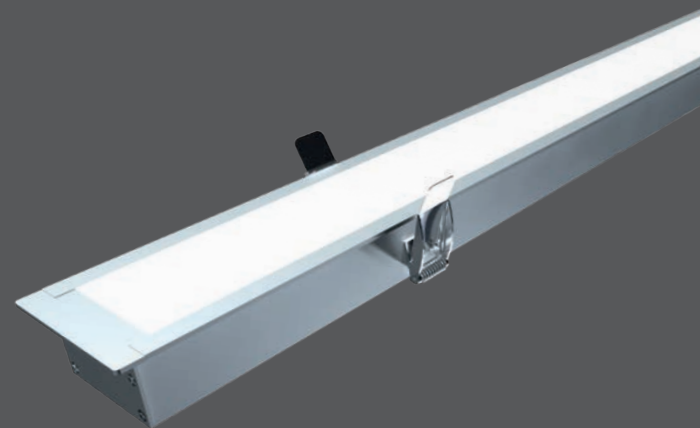
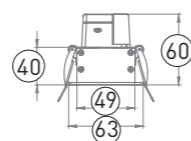
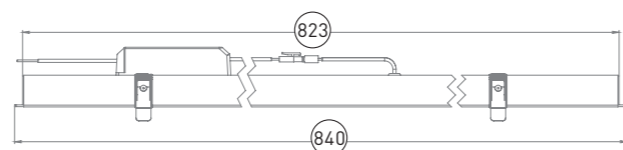

О ПРОДУКТЕ:

Линейный встраиваемый светильник размером 1550x60x99 мм в алюминиевом корпусе. Используется для освещения торговых залов и офисных помещений.

*Цвет по умолчанию RAL 9006 (серый)

ОСОБЕННОСТИ:

- Гарантия 5 лет
- Блок аварийного питания
- Различные типы рассеивателя
- Вынос клемника
- Вынос ИПС



РЕКОМЕНДАЦИИ ПО МОНТАЖУ

Способ крепления встраиваемый. Для закрепления светильника в потолок, необходимо развести элемент фиксации. Источник питания подключается с помощью 2PIN разъема.

КСС (КРИВАЯ СИЛЫ СВЕТА)

Д косинусная кривая сила света [КСС Д], 120°



СХЕМА ФОРМИРОВАНИЯ АРТИКУЛА

Мощность, Вт	Специальные опции	Цвет	Цветовая температура, К	Тип рассеивателя
31	ND	RAL	3000	OPAL
45			4000	PRISM
			5000	ICE
			6000	CRYSTAL

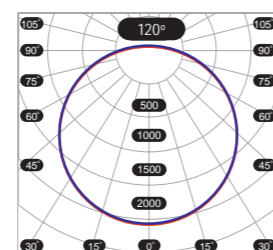

ТАБЛИЦА МОДИФИКАЦИЙ

Артикул	Мощность, Вт	Световой поток, Лм	Вес, кг	Код заказа
FG 63 31W 5000K OPAL	31	3400	0,9	00000016944
FG 63 45W 5000K OPAL	45	4580	0,9	-



FG 240



О ПРОДУКТЕ:

Встраиваемый в реечные потолки узкий светильник. Выполнен в стальном корпусе. Размеры светильника 680x240 мм и 1290x240 мм. Используется для освещения торговых залов и офисных помещений с реечным потолком.

*Цвет по умолчанию RAL 9016 (белый)

ОСОБЕННОСТИ:

-  Гарантия 5 лет
-  БАП Блок аварийного питания
-  Различные типы рассеивателя
-  Вынос клемника
-  Вынос ИПС

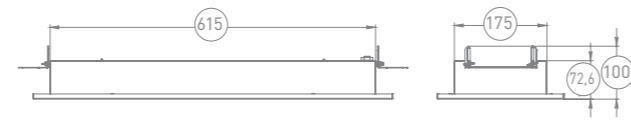

КСС (КРИВАЯ СИЛЫ СВЕТА)

Д косинусная кривая сила света [КСС Д], 120°



СХЕМА ФОРМИРОВАНИЯ АРТИКУЛА

Мощность, Вт	БАП	Цвет	Цветовая температура, К	Тип рассеивателя
20,5	EM1	RAL	3000	OPAL
			4000	PRISM
	5000		ICE	
	6000		CRYSTAL	

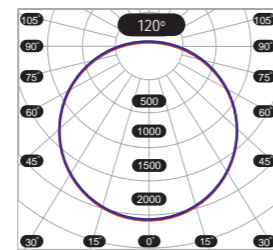

РЕКОМЕНДАЦИИ ПО МОНТАЖУ

Для удобства монтажа рекомендуется демонтировать одну или несколько реек вдоль места установки светильника. Несущие гребенки потолка установить на расстоянии 1260-1270 мм друг от друга. Длина ниши под светильник должна быть 1240-1250 мм, ширина -200 мм (одна рейка 200 мм, 2 по 100 мм, 4 по 50 мм, 8 по 25 мм). Воздушный зазор над верхней точкой светильника должен быть не менее 30 мм.

ТАБЛИЦА МОДИФИКАЦИЙ

Артикул	Мощность, Вт	Световой поток, Лм	Вес, кг	Код заказа
FG 240/680 20,5W 5000K OPAL	20,5	2330	2,8	-
FG 240/1290 20,5W 5000K OPAL	20,5	2600	4,9	00000018169



FT 185

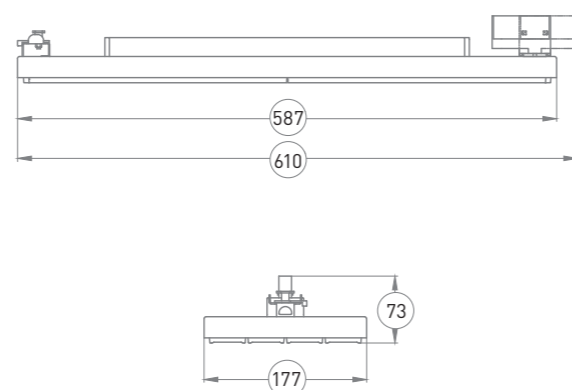

КСС (КРИВАЯ СИЛЫ СВЕТА)

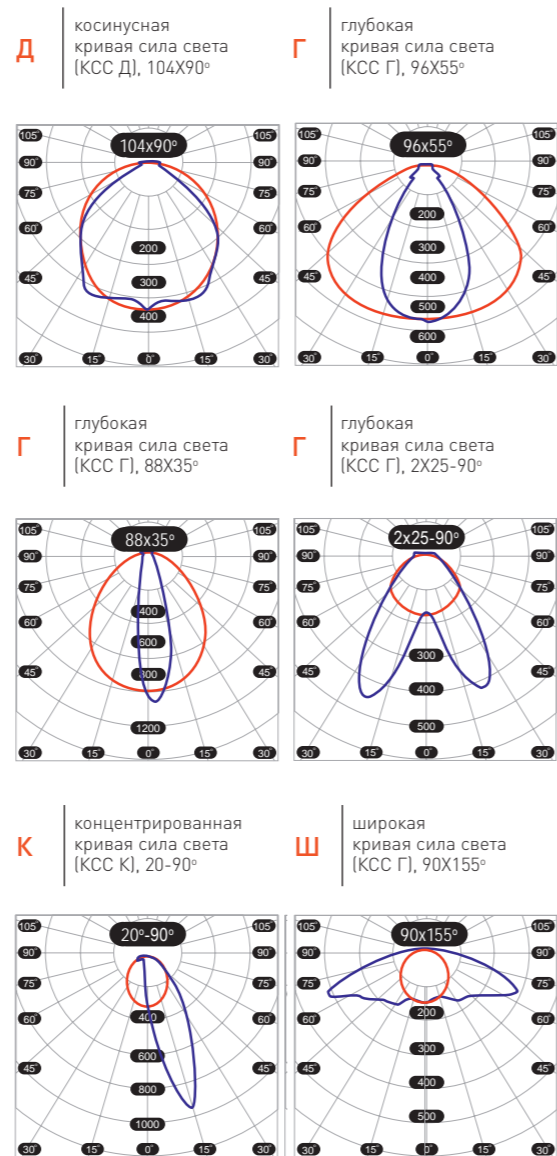

О ПРОДУКТЕ:

Трековый светильник для освещения торговых залов и офисных помещений. Размер светильника 587x177 мм. Корпус выполнен из стали. За счет вариаций КСС можно подсветить различные зоны в торговом зале.

*Цвет по умолчанию RAL 7005 (серый)

ОСОБЕННОСТИ:

- Гарантия 5 лет
- Различные КСС
- Различные типы рассеивателя
- Рекомендуемая высота до 3м



СХЕМА ФОРМИРОВАНИЯ АРТИКУЛА

Мощность, Вт	БАП	Тип КСС	Цвет	Цветовая температура, К
47	EM1	PI96X55	RAL	3000
62	EM2	PI2X25-90		4000
		PI104X90		5000
		PI88X35		6000
		PI90X155		
	EM3	PI20-90		



РЕКОМЕНДАЦИИ ПО МОНТАЖУ

Перед установкой светильника на шинопровод перевести переключатель в положение OFF. Светильник крепится на шинопровод с помощью эксцентрика на адаптере и фиксирующем элементе.

ТАБЛИЦА МОДИФИКАЦИЙ

Артикул	Мощность, Вт	Световой поток, Лм	Вес, кг	Код заказа
FT 185 62W 3000K PI96X55	62	9060	2,8	-
FT 185 62W 3000K PI2X25-90	62	9040	2,8	-
FT 185 62W 3000K PI104X90	62	8960	2,8	-
FT 185 62W 3000K PI88X35	62	8800	2,8	-
FT 185 62W 3000K PI90X155	62	8770	2,8	-
FT 185 62W 3000K PI20-90	62	8720	2,8	-
FT 185 47W 3000K PI96X55	47	6950	2,8	-
FT 185 47W 3000K PI2X25-90	47	7130	2,8	-
FT 185 47W 3000K PI104X90	47	6975	2,8	-
FT 185 47W 3000K PI88X35	47	6920	2,8	-
FT 185 47W 3000K PI90X155	47	6840	2,8	-
FT 185 47W 3000K PI20-90	47	6760	2,8	-



FT 190

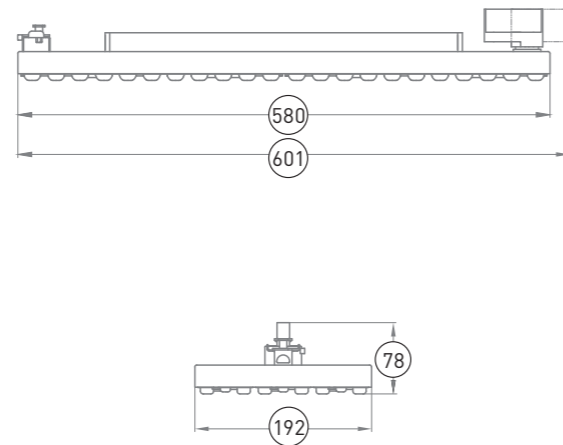
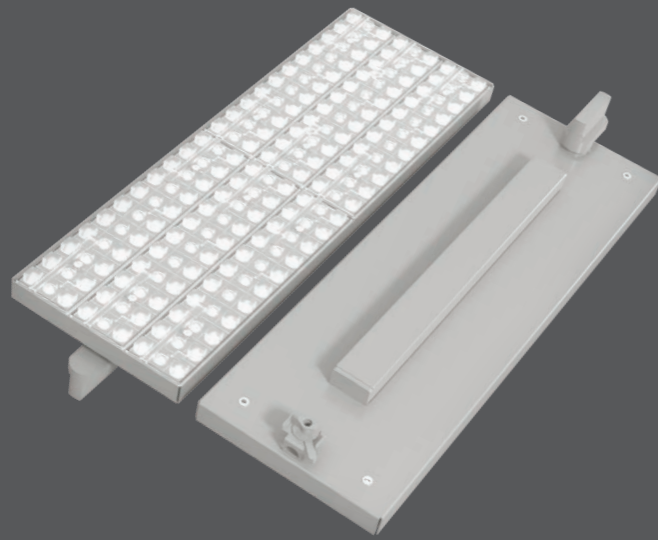





О ПРОДУКТЕ:

Трековый светильник для освещения торговых залов и офисных помещений. Светильник по ширине больше FT 185. FT 190 имеет размеры 580x192 мм. Корпус выполнен из стали. За счет различных видов КСС можно подсветить разные зоны в торговом пространстве.

*Цвет по умолчанию RAL 7038 (серый)

ОСОБЕННОСТИ:

-  Гарантия 5 лет
-  Различные КСС
-  Различные типы рассеивателя
-  Рекомендуемая высота до 3м



КСС (КРИВАЯ СИЛЫ СВЕТА)

Д косинусная кривая силы света [КСС Д], 90°

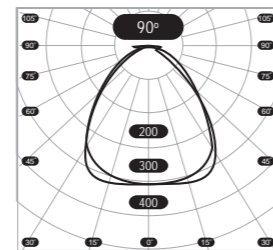

Г глубокая кривая силы света [КСС Г], 2x25-90°

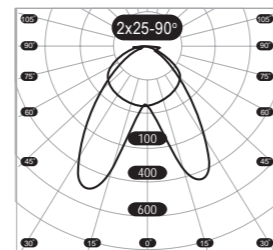

К концентрированная кривая силы света [КСС К], 20-90°



СХЕМА ФОРМИРОВАНИЯ АРТИКУЛА

Мощность, Вт	Тип КСС	Цвет	Цветовая температура, К
60	PI2X25-90	RAL	3000
	PI20-90		4000
	PI90		5000
			6500

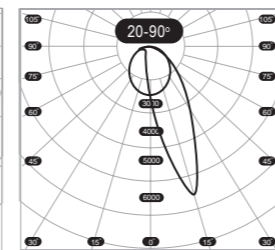

РЕКОМЕНДАЦИИ ПО МОНТАЖУ

Перед установкой светильника на шинопровод перевести переключатель в положение OFF. Светильник крепится на шинопровод с помощью эксцентрика на адаптере и фиксирующем элементе.

ТАБЛИЦА МОДИФИКАЦИЙ

Артикул	Мощность, Вт	Световой поток, Лм	Вес, кг	Код заказа
FT 190 60W 3000K PI2X25-90	60	9060	2,8	00000017422
FT 190 60W 3000K PI20-90	60	9400	2,8	00000017165
FT 190 60W 3000K PI90	60	8760	2,8	00000017162



FT 91



О ПРОДУКТЕ:

Точечный алюминиевый светильник для акцентного освещения магазинов, бутиков, автосалонов, выставочных центров, рабочих мест. Компактные размеры и различные модификации позволяют освещать различные зоны магазина:

- мясные изделия (Special Red)
- морепродукты (Magic Ocean)
- хлебные изделия (Golden Grain)
- фрукты и овощи (Summer Light)

*Цвет по умолчанию RAL 9016 (белый), RAL 9005 (черный)

ОСОБЕННОСТИ:

- Гарантия 5 лет
- Различные КСС
- Различные типы рассеивателя
- Рекомендуемая высота до 3м

- CRI >80
- IP40
- 20/+40
- 105 000
- DALI
- по RAL

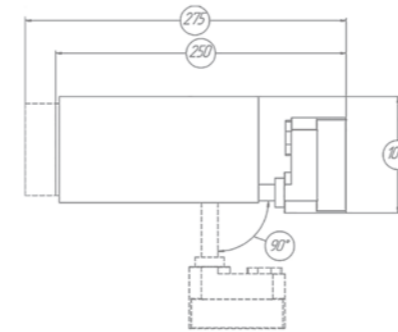
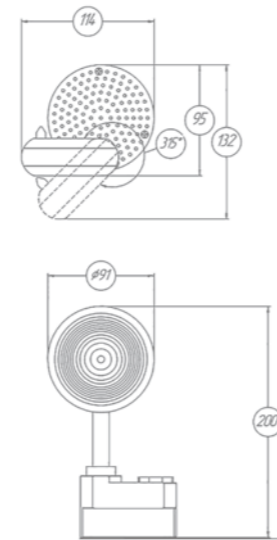

РЕКОМЕНДАЦИИ ПО МОНТАЖУ

Светильник крепится на шинпровод. Перед установкой светильника на шинпровод перевести переключатель в положение OFF.

СХЕМА ФОРМИРОВАНИЯ АРТИКУЛА

Мощность, Вт	Цветовая температура, К	Специальные опции
10	3000	K-V
20	4000	
30	5000	
40	6500	



ТАБЛИЦА МОДИФИКАЦИЙ

Артикул	Мощность, Вт	Световой поток, Лм	Вес, кг	Код заказа
FT 91 10W 3000K	10	1100	0,8	00000012032
FT 91 20W 3000K	20	2200	0,8	00000012407
FT 91 30W 3000K	30	2900	0,8	00000012033
FT 91 40W 3000K	40	3800	0,8	00000012583

КСС (КРИВАЯ СИЛЫ СВЕТА)

- Г** глубокая кривая сила света (КСС Г), 60°
- К** концентрированная кривая сила света (КСС Д), 30°

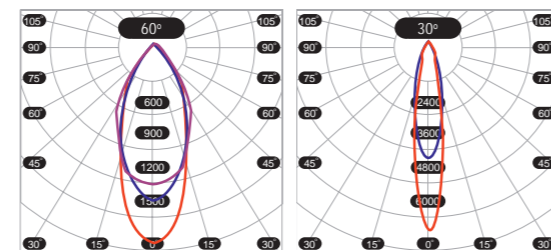

- К** концентрированная кривая сила света (КСС К), 15°
- К** концентрированная кривая сила света (КСС К), 28°

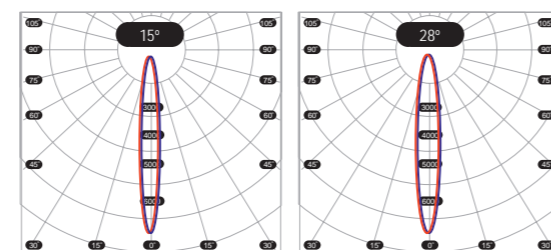

FT 81



О ПРОДУКТЕ:

Встраиваемый точечный светильник круглой формы для освещения торговых залов и офисных помещений. Корпус выполнен из алюминия.

*Цвет по умолчанию RAL 9016 (белый), RAL 9005 (черный)

ОСОБЕННОСТИ:

-  Гарантия 5 лет
-  Настройка угла модуля
-  Корпус алюминий
-  Рекомендуемая высота до 3м

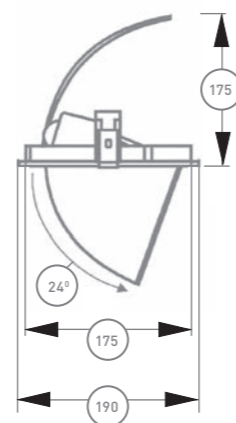

КСС (КРИВАЯ СИЛЫ СВЕТА)

К концентрированная кривая сила света (КСС К), 30°



СХЕМА ФОРМИРОВАНИЯ АРТИКУЛА

Мощность, Вт	Цветовая температура, К
28	3000
35	4000
	5000
	6500

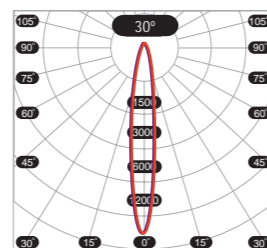

РЕКОМЕНДАЦИИ ПО МОНТАЖУ

Встраивается в подвесной потолок. Рекомендуемая высота до 3 метров.

РЕКОМЕНДАЦИИ ПО МОНТАЖУ

Встраивается в подвесной потолок. Рекомендуемая высота до 3 метров.

ТАБЛИЦА МОДИФИКАЦИЙ

Артикул	Мощность, Вт	Световой поток, Лм	Вес, кг	Код заказа
FT 81 28W 3000K	28	2250	0,7	00000010617



FT 250

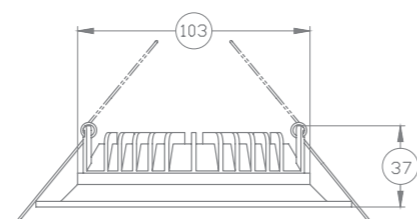
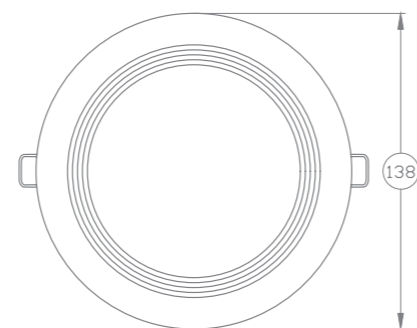

О ПРОДУКТЕ:

Встраиваемый точечный светильник круглой формы для освещения торговых залов, офисных помещений и складских помещений. Корпус выполнен из алюминия.

*Цвет по умолчанию RAL 9016 (белый)

ОСОБЕННОСТИ:

-  Гарантия 5 лет
-  Степень защиты IP54
-  БАП Блок аварийного питания
-  Корпус алюминий

-  CRI >80
-  -25/+50
-  105 000
- 
-  по RAL

КСС (КРИВАЯ СИЛЫ СВЕТА)

Д косинусная кривая сила света (КСС Д), 120°



СХЕМА ФОРМИРОВАНИЯ АРТИКУЛА

Мощность, Вт	БАП	Цветовая температура, К	ОЕМ
10	EM1	3000	ОЕМ(М)
		4000	
		5000	
		6500	

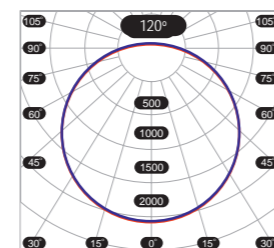

РЕКОМЕНДАЦИИ ПО МОНТАЖУ

Встраивается в различные потолочные системы. Рекомендуемая высота до 3 метров.

ТАБЛИЦА МОДИФИКАЦИЙ

Артикул	Мощность, Вт	Световой поток, Лм	Вес, кг	Код заказа
FT 250 10W 4000K	10	1050	0,45	00000012912



FI 105



СХЕМА ФОРМИРОВАНИЯ АРТИКУЛА

Мощность, Вт	БАП	Цветовая температура, К
10	EM1	3000
20	EM2	4000
		5000
		6500

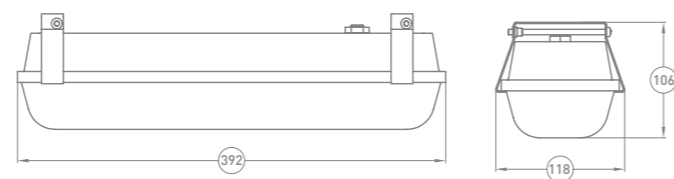

РЕКОМЕНДАЦИИ ПО МОНТАЖУ

Накладной способ.

ТАБЛИЦА МОДИФИКАЦИЙ

Артикул	Мощность, Вт	Световой поток, Лм	Вес, кг	Код заказа
FI 105 10W 4000K	10	1550	0,8	00000011817
FI 105 20W 4000K	20	2700	0,8	00000009635

КСС (КРИВАЯ СИЛЫ СВЕТА)

Д косинусная кривая сила света (КСС Д), 120°

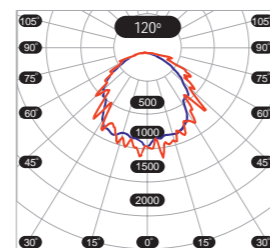

О ПРОДУКТЕ:

Пластиковый накладной светильник прямоугольной формы для ЖКХ, освещения подсобных помещений, аварийного освещения. Размер светильника 392x118x106 мм.

*Цвет по умолчанию RAL 9016 (белый)

ОСОБЕННОСТИ:

- Гарантия 5 лет
- Степень защиты IP65
- Материал ABS-пластик
- Блок аварийного питания



FI 130

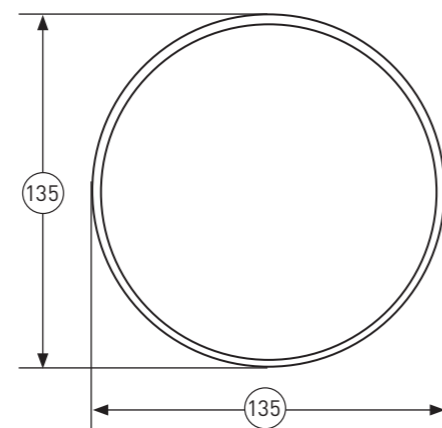

О ПРОДУКТЕ:

Пластиковый накладной светильник круглой формы для освещения коридоров, тамбуров, лестничных проходов и площадок, подвальных и полуподвальных помещений. Диаметр светильника 135 мм, высота 51 мм.

*Цвет по умолчанию RAL 9016 (белый)

ОСОБЕННОСТИ:



Гарантия 5 лет



Степень защиты IP65



Материал ABS-пластик



КСС (КРИВАЯ СИЛЫ СВЕТА)

Д косинусная кривая сила света [КСС Д], 120°



СХЕМА ФОРМИРОВАНИЯ АРТИКУЛА

Мощность, Вт	Специальные опции	БАП	Цветовая температура, К
8	SENLМ	EM1	3000
12	SENLС		4000
15			5000
			6500

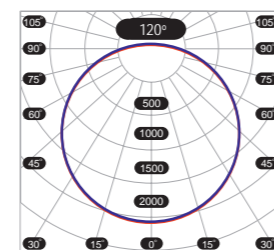
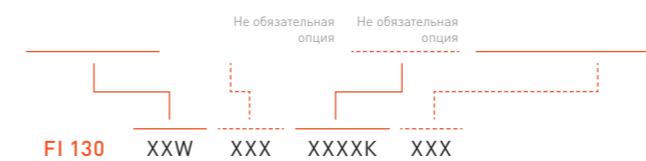

РЕКОМЕНДАЦИИ ПО МОНТАЖУ

Накладной способ.

ТАБЛИЦА МОДИФИКАЦИЙ

Артикул	Мощность, Вт	Световой поток, Лм	Вес, кг	Код заказа
FI 130 8W 6000K	8	600	0,1	00000015203
FI 130 12W 6000K	12	870	0,1	00000015206
FI 130 15W 6000K	15	1090	0,1	00000015208



ПРОМЫШЛЕННОЕ Industrial

Faros LED предлагает высококачественное освещение в промышленной зоне. Данное семейство делится на четыре категории: АЗС, линейные, подвесные, чистые помещения.

АЗС | Petrol station

Освещение на АЗС существенно влияет на качество обслуживания клиентов и, следовательно, на их дальнейшую оценку предоставляемого сервиса станцией. Выявлено, что водитель охотнее остановится на хорошо освещенной АЗС. Правильно спроектированный свет положительно влияет на рост продаж станции.

FAROS LED предлагает вашему вниманию светильник FI 600, корпус которого выполнен из стали и алюминия. Эта модель проработает 105 тысяч часов или 12 лет.



Линейные | Line

Качественное освещение в промышленности поможет не только минимизировать потребление энергии, но и увеличить производительность труда. Наши светильники, соответствующие всем стандартам и нормам, обеспечат требуемое освещение на Вашем объекте.

Высокий уровень защиты позволяет светильникам FAROS отлично работать в суровых условиях.

Им не страшны:

- Агрессивные среды
- Влажность
- Высокие температуры
- Пыль

Промышленные светильники принесут прибыль: Вы заработаете на экономии энергии благодаря быстрой окупаемости.

В отличие от приборов, создающих световое пятно, линейные светильники равномерно освещают все помещение, а модульная конструкция позволит соединить линейные светильники вместе.

Область применения:

- | | |
|---------------------|---------------------|
| АЗС | ЖКХ |
| торговый объект | промышленный объект |
| офис | учебное учреждение |
| складское помещение | чистые помещения |
| спортивный объект | ж/д вокзал |



FI 600

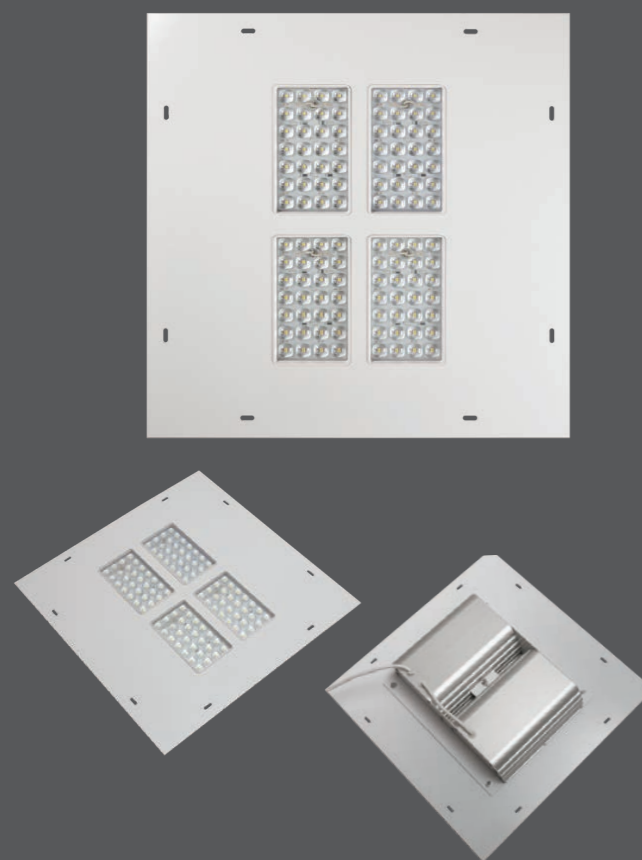

О ПРОДУКТЕ:

Квадратный встраиваемый светильник FI 600 размером 450x450 мм в алюминиево-стальном корпусе. Различные варианты КСС позволят организовать освещение на АЗС наилучшим способом.

*Цвет по умолчанию RAL 9016 (белый)

ОСОБЕННОСТИ:

- IP65 Степень защиты
- 20/+40 Температурный режим -20° +40°
- 5 Гарантия 5 лет
- КСС Различные КСС
- 4-6 Рекомендуемая высота от 4 до 6 м

- CRI >80
- корпус Al
- корпус St
- 105 000
-
- по RAL

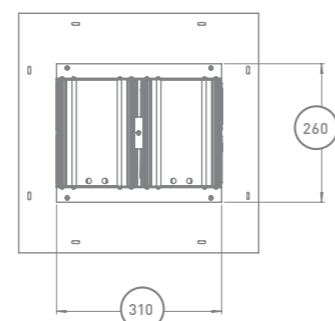
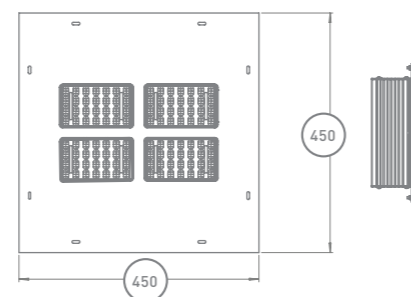

КСС (КРИВАЯ СИЛЫ СВЕТА)



СХЕМА ФОРМИРОВАНИЯ АРТИКУЛА

Мощность, Вт	Оптика	Цвет	Цветовая температура, К
100	PI80X100	RAL	4000
	PI150X55		5000
	PI40X90		
	PI90X90		

Не обязательная опция

FI 600 XXW PIXXX XXX XXXXX

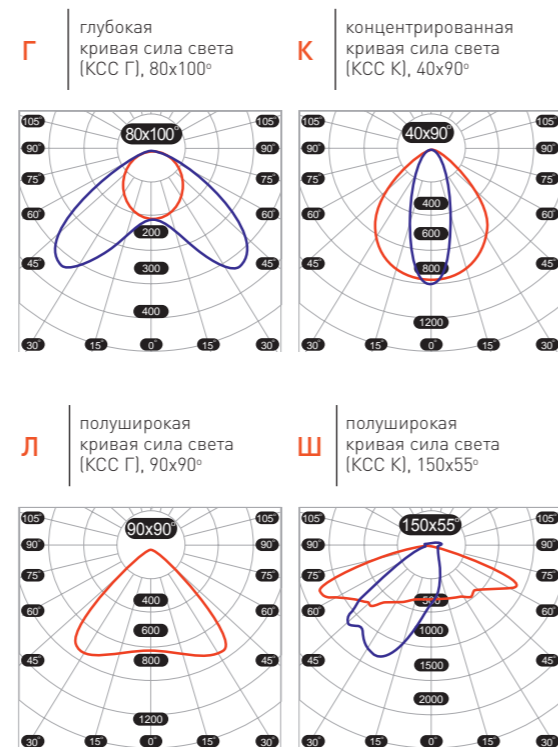
РЕКОМЕНДАЦИИ ПО МОНТАЖУ

Встраивается в поверхность. Монтаж светильника осуществляется с помощью винтов / болтов через монтажные отверстия, расположенные по периметру крепежной рамки.

ТАБЛИЦА МОДИФИКАЦИЙ

Артикул	Мощность, Вт	Световой поток, Лм	Вес, кг	Код заказа
FI 600 100W 5000K PI150X55	100	12070	5,5	00000015071
FI 600 100W 5000K PI90X90	100	12070	5,5	00000014561
FI 600 100W 5000K PI40X90	100	12070	5,5	00000015069
FI 600 100W 5000K PI2X40-100	100	12070	5,5	00000015070



FI 135

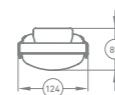
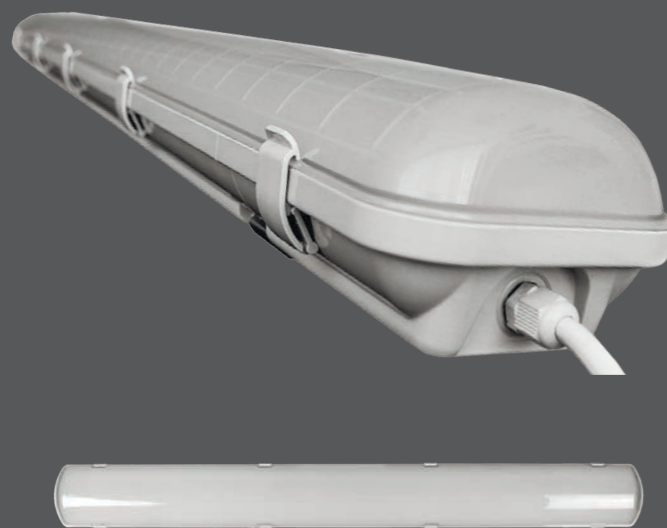
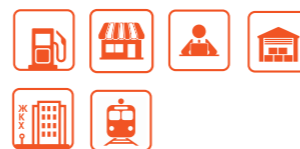

О ПРОДУКТЕ:

Светильник, выполненный в пластиковый корпусе, обладает высоким IP65 и размерами 1262x124 мм. Предназначен для освещения торговых залов, офисных и складских помещений, АЗС, ЖКХ, помещений авто и ж/д вокзалов.

*Цвет по умолчанию RAL 9016 (белый)

ОСОБЕННОСТИ:

IP65 Степень защиты

-20/+40 Температурный режим -20° +40°

5 Гарантия 5 лет

5 Рекомендуемая высота до 5 м

Прочный материал

CRI >80 **105 000** **УХЛ1** **по RAL**

РЕКОМЕНДАЦИИ ПО МОНТАЖУ

Наложением, подвесом при помощи тросовых подвесов.

КСС (КРИВАЯ СИЛЫ СВЕТА)

Д косинусная кривая сила света (КСС Д), 120°



СХЕМА ФОРМИРОВАНИЯ АРТИКУЛА

Мощность, Вт	БАП	Протокол управления	Цветовая температура, К	Тип рассеивателя
32	EM1	1-10	3000	OPAL
36	EM2	DALI	4000	CRYSTAL
37			5000	
38			6000	
44				
49				

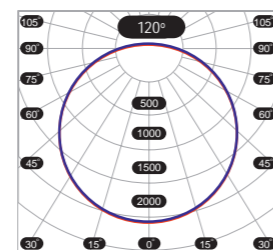

ТАБЛИЦА МОДИФИКАЦИЙ

Артикул	Мощность, Вт	Световой поток, Лм	Вес, кг	Код заказа
FI 135 36W 5000K CRYSTAL	36	4840	2,1	00000004010
FI 135 32W 5000K CRYSTAL	32	4670	2,1	00000004021
FI 135 37W 5000K CRYSTAL	37	4960	2,1	00000004027
FI 135 38W 5000K CRYSTAL	38	5510	2,1	-
FI 135 44W 5000K CRYSTAL	44	6380	2,1	-
FI 135 49W 5000K CRYSTAL	49	6560	2,1	-
FI 135 36W 5000K OPAL	36	4290	2,1	00000004009
FI 135 32W 5000K OPAL	32	4280	2,1	00000007356
FI 135 37W 5000K OPAL	37	4460	2,1	00000004030
FI 135 38W 5000K OPAL	38	4980	2,1	00000010601
FI 135 44W 5000K OPAL	44	5780	2,1	00000010429
FI 135 49W 5000K OPAL	49	6070	2,1	00000013558
DALI				
FI 135 36W DALI 5000K CRYSTAL	36	4790	2,1	-
FI 135 36W DALI 5000K OPAL	36	4590	2,1	00000014387



FG 50x2

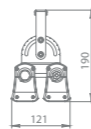
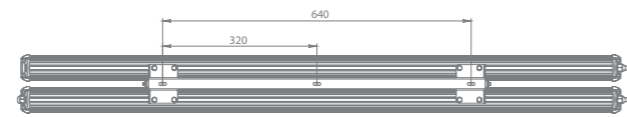
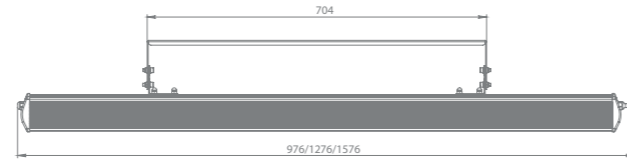

КСС (КРИВАЯ СИЛЫ СВЕТА)

Д косинусная кривая сила света (КСС Д), 120°
К концентрированная кривая сила света (КСС К), 30°

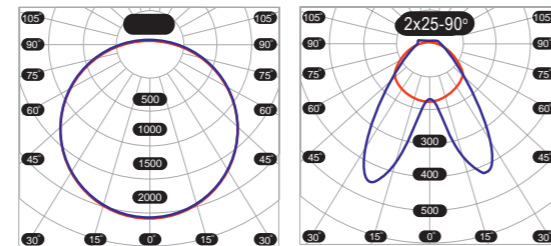

Л полуширокая кривая сила света (КСС Г), 140°
Ш полуширокая кривая сила света (КСС К), 150°

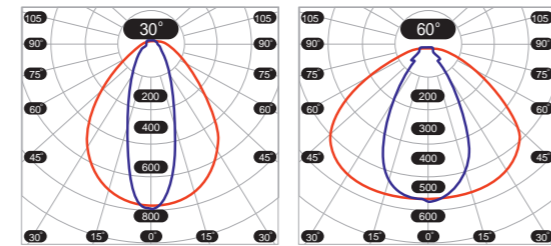

Л полуширокая кривая сила света (КСС Г), 140°

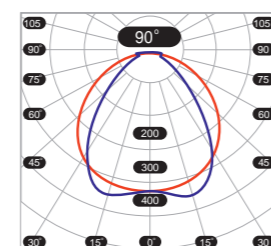

О ПРОДУКТЕ:

Сдвоенный светильник из анодированного алюминия с высоким IP65 и размерами 1276/1576x120 мм. Предназначен для освещения производственных и складских помещений, торговых залов, АЗС, ЖКХ, помещений авто и ж/д вокзалов.

ОСОБЕННОСТИ:

- Степень защиты IP65
- Температурный режим -20° +40°
- Гарантия 5 лет
- Различные КСС
- Рекомендуемая высота от 5 до 12 м
- Прочный материал
- Поворотный кронштейн



СХЕМА ФОРМИРОВАНИЯ АРТИКУЛА

Мощность, Вт	БАП	Протокол управления	Специальные опции	Цвет	Цветовая температура, К	Тип рассеивателя
110	EM1	DALI	K	RAL	3000	OPAL
150	EM2		CREE		4000	CRYSTAL
200					5000	
					6500	

Не обязательная опция
 Не обязательная опция
 Не обязательная опция
 Не обязательная опция

FG 50X2 XXX XXX XXXX XXXX XXX XXXXK XXXX

РЕКОМЕНДАЦИИ ПО МОНТАЖУ

Крепление к несущей поверхности осуществляется через монтажные отверстия. Поворот светильников относительно оси осуществляется на 90° в обе стороны. Предусмотрена жесткая фиксация винтами М4. Затяжка производится отверткой.

ТАБЛИЦА МОДИФИКАЦИЙ

Артикул	Мощность, Вт	Световой поток, Лм	Вес, кг	Код заказа
FG 50 2X100W 5000K CRYSTAL	200	22510	7	00000020574
FG 50 2X100W 5000K OPAL	200	16020	7	-
FG 50 2X75W 5000K CRYSTAL	75	18600	7	-
FG 50 2X750W 5000K OPAL	750	11900	7	-
FG 50 2X55W 5000K CRYSTAL	55	13470	7	-
FG 50 2X55W 5000K OPAL	55	8990	7	-



FG 50

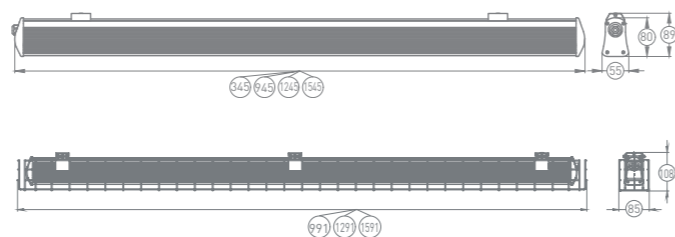

РЕКОМЕНДАЦИИ ПО МОНТАЖУ

Существует возможность установки тросового-подвеса непосредственно на гайку-заклепку. Светильник может быть установлен на несущую поверхность при помощи поворотного кронштейна АКС010. Накладной способом светильник крепится к несущей поверхности с помощью скоб крепления.

КСС (КРИВАЯ СИЛЫ СВЕТА)

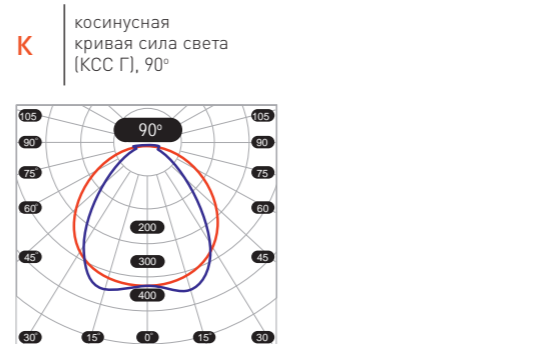
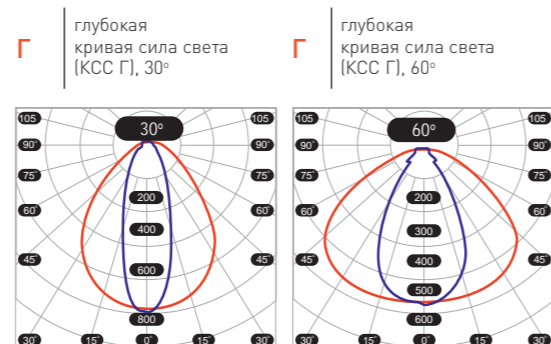
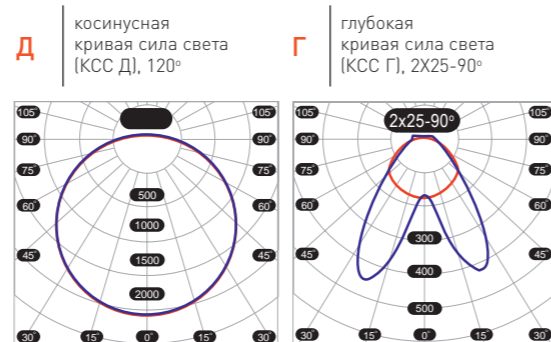

О ПРОДУКТЕ:

Узкий светильник из анодированного алюминия с высоким IP65 и размерами 345/945/1245/1545x55 мм. Предназначен для освещения производственных и складских помещений, торговых залов, АЗС, ЖКХ, помещений авто и ж/д вокзалов.

ОСОБЕННОСТИ:

- Степень защиты
- Гарантия 5 лет
- Различные КСС
- Рекомендуемая высота от 5 до 12 м
- Прочный материал
- Модификация с защитной решеткой
- Взрывозащита
- Вынос клемника и ИПС



СХЕМА ФОРМИРОВАНИЯ АРТИКУЛА

Мощность, Вт	БАП	Протокол управления	Специальные опции	Оптика	Цветовая температура, К	Тип рассеивателя
20	EM	DALI	K	PI2X25-90	3000	OPAL
30		PWM	CREE	PI30	4000	CRYSTAL
40		OPTICA	EX	PI60	5000	
45				PI90	6000	
55						
75						
100						

FG 50 XXXW XXX XXXX XXXX PIXX XXXXK XXXX

ТАБЛИЦА МОДИФИКАЦИЙ

Артикул	Мощность, Вт	Световой поток, Лм	Вес, кг	Код заказа
FG 50 20W 5000K	20	2240	2	00000007413
FG 50 30W 5000K	30	3070	2	00000009953
FG 50 40W 5000K	40	4300	3	00000006255
FG 50 45W 5000K	45	4720	3	00000006116
FG 50 55W 5000K	55	5900	3	00000009007
FG 50 75W 5000K	75	8030	3,8	00000009028
FG 50 100W 5000K	100	11390	3,8	00000009004

DALI

FG 50 32W DALI 5000K	32	3710	2	-
FG 50 42W DALI 5000K	42	4610	3	-
FG 50 46W DALI 5000K	46	5250	3	-
FG 50 57W DALI 5000K	57	6270	3	-
FG 50 76W DALI 5000K	76	8450	3,8	-
FG 50 112W DALI 5000K	112	12800	3,8	00000016732

PWM

FG 50 75W PWM 5000K PI30	75	8580	3,8	00000018754
--------------------------	----	------	-----	-------------



FG 190

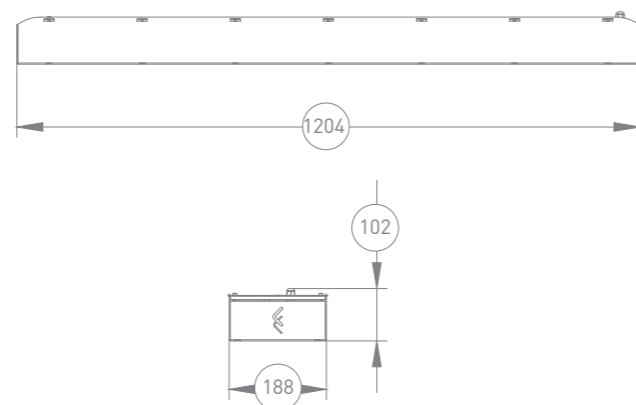
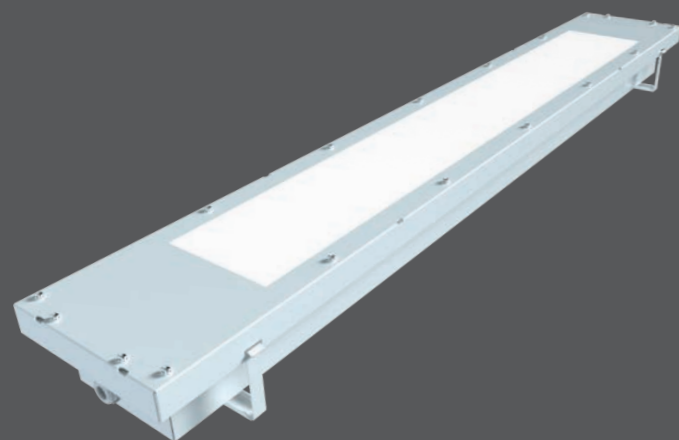

О ПРОДУКТЕ:

Универсальный светильник FG 190 имеет размеры 1204x188 мм. Выполнен в стальном корпусе. Применяется для освещения цехов с условиями повышенной запыленности и влажности и для освещения межстеллажных пространств в складских помещениях.

*Цвет по умолчанию RAL 9016 (белый)

ОСОБЕННОСТИ:

- Степень защиты
- Гарантия 5 лет
- Различные типы рассеивателя
- Закаленное стекло

КСС (КРИВАЯ СИЛЫ СВЕТА)

ДГ косинусная глубокая кривая сила света (КСС ДГ), 120°



СХЕМА ФОРМИРОВАНИЯ АРТИКУЛА

Мощность, Вт	Цвет	Цветовая температура, К	Тип рассеивателя
78	RAL	3000	MIST
		4000	KRISET
		5000	
		6000	
Не обязательная опция		Не обязательная опция	

FG 190 XX XXXW XXXK PIXXX

РЕКОМЕНДАЦИИ ПО МОНТАЖУ

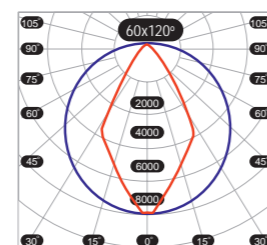
Монтаж светильника при помощи тросовых подвесов.
Монтаж светильника при помощи шпилек M8 через скобы. Подвесы устанавливаются на несущую поверхность через монтажные отверстия, затем светильник защелкивается в установленные подвесы.

ТАБЛИЦА МОДИФИКАЦИЙ

Артикул	Мощность, Вт	Световой поток, Лм	Вес, кг	Код заказа
FG 190 78W 5000K	78	11130	7,6	00000016925
FG 190 78W 5000K MISTLIGHT	78	10320	7,6	00000016926
FG 190 78W 5000K KRISET	78	9300	7,6	00000016927





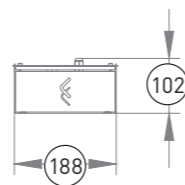
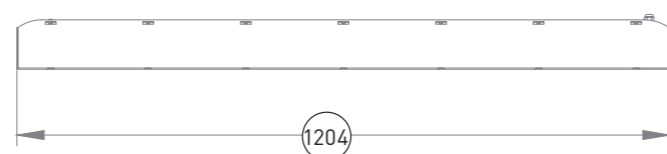

FG 191



О ПРОДУКТЕ:

Универсальный светильник FG 191, выполненный в стальном корпусе из нержавеющей стали, имеет размеры 1204x188 мм. Применяется для освещения цехов с условиями повышенной запыленности и влажности и для освещения межстеллажных пространств в складских помещениях.

ОСОБЕННОСТИ:

-  IP65 Степень защиты
-  5 Гарантия 5 лет
-  2 3 Различные типы рассеивателя
-  Закаленное стекло



КСС (КРИВАЯ СИЛЫ СВЕТА)

ДГ косинусная глубокая кривая сила света (КСС ДГ), 120°



СХЕМА ФОРМИРОВАНИЯ АРТИКУЛА

Мощность, Вт	Цветовая температура, К	Тип рассеивателя
78	3000	MIST
	4000	KRISET
	5000	
	6000	

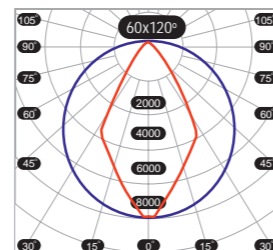

РЕКОМЕНДАЦИИ ПО МОНТАЖУ

Монтаж светильника при помощи тросовых подвесов.
Монтаж светильника при помощи шпилек М8 через скобы.

ТАБЛИЦА МОДИФИКАЦИЙ

Артикул	Мощность, Вт	Световой поток, Лм	Вес, кг	Код заказа
FG 191 78W 5000K	78	11130	11	00000017010
FG 191 78W 5000K MISTLIGHT	78	10320	11	00000017011
FG 191 78W 5000K KRISET	78	9300	11	00000017012



FG 55x2

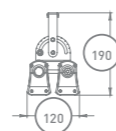
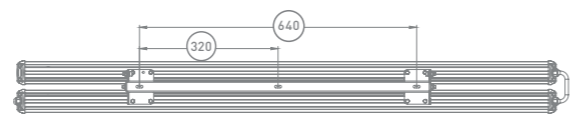
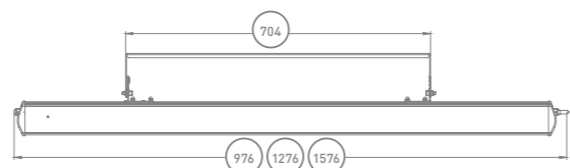
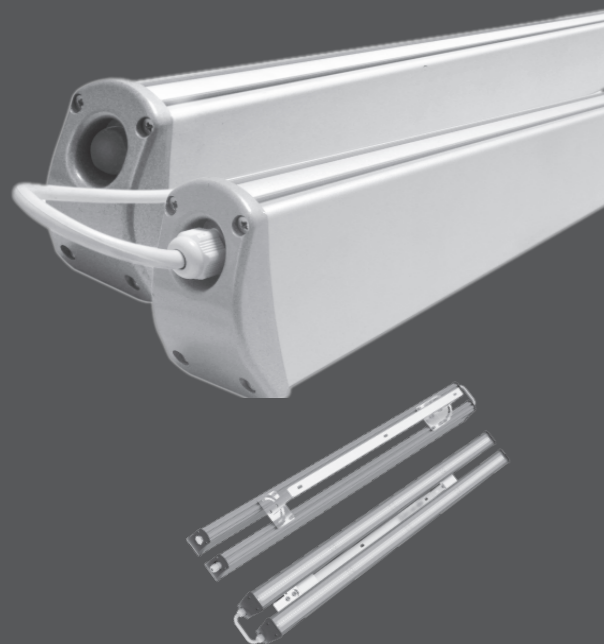

О ПРОДУКТЕ:

Сдвоенный светильник из анодированного алюминия с высоким IP65 и размерами 345/945/1245/545x55 мм. Предназначен для освещения производственных и складских помещений, торговых залов, АЗС, ЖКХ, помещений авто и ж/д вокзалов.

*Цвет по умолчанию RAL 9006 (серый)

ОСОБЕННОСТИ:

- Степень защиты IP65
- Гарантия 5 лет
- Рекомендуемая высота от 5 до 12 м
- Прочный материал
- Поворотный кронштейн
- Блок аварийного питания



КСС (КРИВАЯ СИЛЫ СВЕТА)

ДГ косинусная глубокая кривая сила света (КСС ДГ), 120°



СХЕМА ФОРМИРОВАНИЯ АРТИКУЛА

Мощность, Вт	БАП	Цветовая температура, К	Тип рассеивателя
110	EM1	3000	CRYSTAL
150	EM2	4000	OPAL
200		5000	ICE
		6000	PRISM

Не обязательная опция Не обязательная опция

FW 150 XX XXXW XXXK P1XXX XXXX XXXX

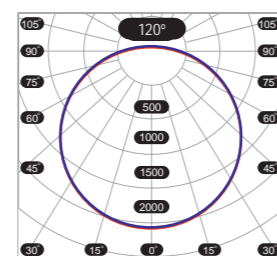
РЕКОМЕНДАЦИИ ПО МОНТАЖУ

Накладной способ, крепление с помощью тросовых подвесов или поворотного кронштейна. Крепление к несущей поверхности осуществляется через монтажные отверстия. Предусмотрена жесткая фиксация винтами М4. Затяжка производится отверткой. Поворот светильников относительно оси осуществляется на 90° в обе стороны.

ТАБЛИЦА МОДИФИКАЦИЙ

Артикул	Мощность, Вт	Световой поток, Лм	Вес, кг	Код заказа
FG 55 2X100W 5000K CRYSTAL	200	27360	9	00000014911
FG 55 2X100W 5000K OPAL	200	23910	9	00000018720
FG 55 2X75W 5000K CRYSTAL	150	21755	9	00000017430
FG 55 2X75W 5000K OPAL	150	18640	9	00000017429
FG 55 2X55W 5000K CRYSTAL	110	15670	7	00000017426
FG 55 2X55W 5000K OPAL	110	13315	7	-





FG 55

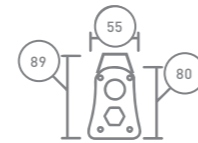
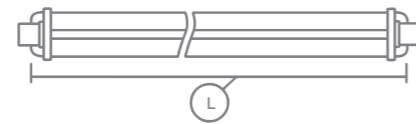

О ПРОДУКТЕ:

Узкий светильник из анодированного алюминия с высоким IP65 и размерами 345/945/1245/545x55 мм. Предназначен для освещения производственных и складских помещений, торговых залов, АЗС, ЖКХ, помещений авто и ж/д вокзалов.

*Цвет по умолчанию RAL 9006 (серый)

ОСОБЕННОСТИ:

- Степень защиты
- Гарантия 5 лет
- Рекомендуемая высота от 5 до 12 м
- Прочный материал
- Модификация с защитной решеткой
- Взрывозащита
- Вынос клемника и ИПС
- Блок аварийного питания

CRI >80 -20/+40 105 000

РЕКОМЕНДАЦИИ ПО МОНТАЖУ

Накладной способ, крепление с помощью тросовых подвесов или поворотного кронштейна. Существует возможность установки тросового подвеса непосредственно на гайку-заклепку. Светильник может быть установлен на несущую поверхность при помощи поворотного кронштейна АКС010. Накладной способ светильник крепится к несущей поверхности с помощью скоб крепления.

КСС (КРИВАЯ СИЛЫ СВЕТА)

Д косинусная кривая сила света (КСС Д), 120°



СХЕМА ФОРМИРОВАНИЯ АРТИКУЛА

Мощность, Вт	БАП	Протокол управления	Специальные опции	Цвет	Цветовая температура, К	Тип рассеивателя
11	EM1	DALI	K	RAL	3000	CRYSTAL
20	EM2		CREE		4000	OPAL 1,5%
35					5000	ICE
40					6000	PRISM
45						
55						
75						
76						
100						

Не обязательная опция Не обязательная опция Не обязательная опция Не обязательная опция

FG 55 XXXW XXX XXXX XXXX XXX XXXXK XXXX

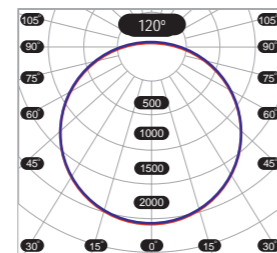
ТАБЛИЦА МОДИФИКАЦИЙ

Артикул	Мощность, Вт	Световой поток, Лм	Вес, кг	Код заказа
FG 55 35W 5000K CRYSTAL	35	5070	2	00000012158
FG 55 40W 5000K CRYSTAL	40	5690	2	00000012160
FG 55 45W 5000K CRYSTAL	45	6570	3	00000012162
FG 55 55W 5000K CRYSTAL	55	7870	3	00000012164
FG 55 75W 5000K CRYSTAL	75	10740	3,8	00000012166
FG 55 100W 5000K CRYSTAL	100	13770	3,8	00000012168
DALI				
FG 55 32W DALI 5000K CRYSTAL	32	3990	1,8	-
FG 55 42W DALI 5000K CRYSTAL	42	5070	1,8	-
FG 55 46W DALI 5000K CRYSTAL	46	5770	2	-
FG 55 57W DALI 5000K CRYSTAL	57	6880	2	-
FG 55 76W DALI 5000K CRYSTAL	76	9640	3	-
FG 55 112W DALI 5000K CRYSTAL	112	15720	3	-
K B				
FG 55 100W K B 5000K CRYSTAL	100	13990	2	-
FG 55 70W K B 5000K CRYSTAL	70	10210	2	-
FG 55 55W K B 5000K CRYSTAL	55	7800	1,8	-



Подвесные | High and Low bay

Отличительная особенность этого вид светильников в том, что вы самостоятельно можете регулировать высоту его расположения. FAROS LED предлагает линейку подвесных светильников, установив которые вы качественно осветите необходимые помещения, что, несомненно, положительно отразится на производительности сотрудников вашей организации.

Подвесные светильники применяются для освещения:

- Промышленных помещений
- Складов
- Торговых пространств
- Спортивных объектов

У наших светильников не только широкая область применения, но и множество вариантов исполнения. Вы можете самостоятельно выбрать мощность, световую температуру, световой поток, оптику и цвет светильника. В линейке светильников представлены модификации с повышенной эффективностью (HE – High Efficiency) и повышенным температурным режимом (Extreme).

В нашем каталоге представлены серии подвесных светильников, способные сделать светлее и качественнее любой объект. Будем рады сотрудничеству!



Чистые помещения | Clean rooms

Работа в лабораториях, медицинских помещениях, на кухнях подразумевает абсолютную чистоту. В таких помещениях нередко проводят генеральные уборки от пола до потолка. Поэтому специально для чистых помещений FAROS LED разработал светильники с повышенным IP. Они не боятся ни пыли, ни влаги.



FD 111

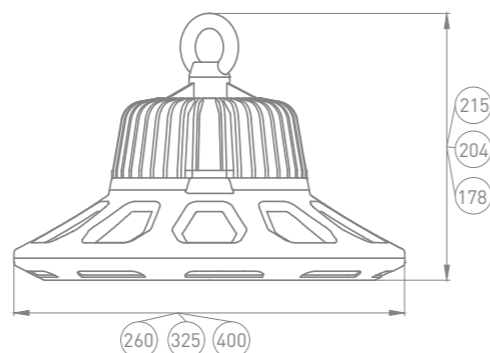
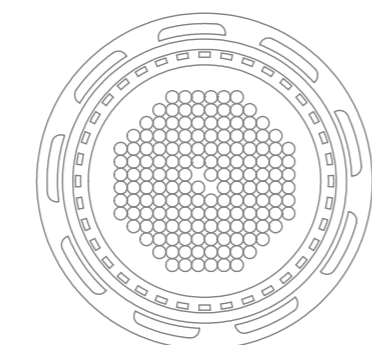

О ПРОДУКТЕ:

Алюминиевый светильник круглой формы с высоким IP65 применяется для освещения производственных, складских и торговых помещений, спортивных объектов и территорий. К заказу доступны модификации FD 111 HE, FD 111 Dalı, FD 111 Extreme.

*Цвет по умолчанию RAL 9005 (черный)

ОСОБЕННОСТИ:

- IP65 Степень защиты
- 5 Гарантия 5 лет
- 40 +90 Температурный режим -40° +90°
- 5-14 Рекомендуемая высота от 5 до 14 м
- KCS Различные KCS
- CRI >80
- 20 +40
- 105 000
-
- по RAL

РЕКОМЕНДАЦИИ ПО МОНТАЖУ

Возможно крепление на рым-болт, карабин, подвесным механизмом, на тросовый подвес, крепление на скобу, крепление «лира».

KCS (КРИВАЯ СИЛЫ СВЕТА)



СХЕМА ФОРМИРОВАНИЯ АРТИКУЛА

Мощность, Вт	Протокол управления	Опции крепления корпуса	Специальные опции	Оптика	Цветовая температура, К
100	DALI	BRACKET	HE	P160	3000
160			EXTREME	P190	4000
220				P1120	5000 6000

Не обязательная опция Не обязательная опция Не обязательная опция Не обязательная опция

FD 111 XXXW XXX XXXX XXXX PIXXX XXXXK

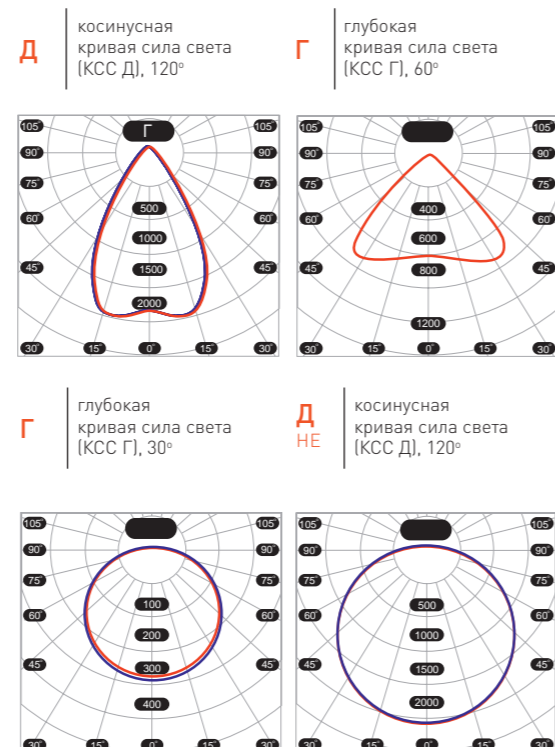
ТАБЛИЦА МОДИФИКАЦИЙ

Артикул	Мощность, Вт	Световой поток, Лм	Вес, кг	Код заказа
FD 111 100W 5000K	100	12500	2,5	00000009308
FD 111 160W 5000K	160	20750	3,4	00000009312
FD 111 220W 5000K	220	28800	5,2	00000009288
DALI				
FD 111 92W DALI 5000K	92	11250	2,6	00000012735
FD 111 145W DALI 5000K	145	19150	3,5	-
FD 111 192W DALI 5000K	192	25250	5	00000012741
HE				
FD 111 100W HE 5000K	100	14200	2,6	00000012660
FD 111 160W HE 5000K	160	23300	3,5	00000012661
FD 111 220W HE 5000K	220	32000	5	00000012662
EX				
FD 111 100W EX 5000K	100	13200	2,5	-
FD 111 160W EX 5000K	160	21280	3,4	-
FD 111 220W EX 5000K	220	29290	5,2	-
EXTREME				
FD 111 226W EXTREME 5000K	226	33090	4,6	00000014966



FD 112

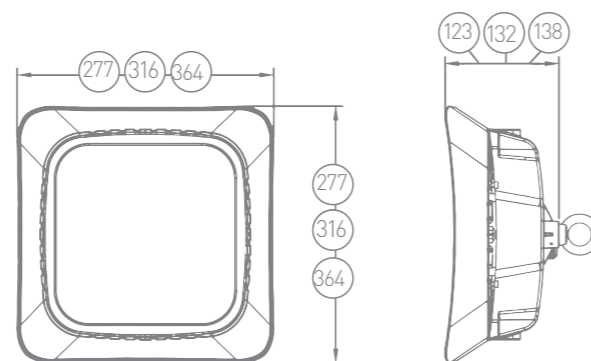

РЕКОМЕНДАЦИИ ПО МОНТАЖУ

Установка на кронштейн.
Подвес светильника на рым-болт.
Предусмотрена жесткая фиксация. Поворот в обе стороны. Шаг -20градусов.
Карабин обеспечивает страховку от внезапного падения и безопасную установку.

КСС (КРИВАЯ СИЛЫ СВЕТА)

Г глубокая кривая сила света (КСС Г), 60°

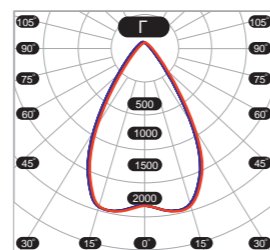

Г глубокая кривая сила света (КСС Г), 90°

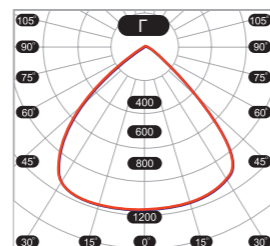

Д косинусная кривая сила света (КСС Д), 120°



СХЕМА ФОРМИРОВАНИЯ АРТИКУЛА

Мощность, Вт	БАП	Опции крепления корпуса	Протокол управления	Оптика	Цветовая температура, К
100	EM1	BRACKET	K	RAL	3000
150	EM2		CREE		4000
200					5000
					6000

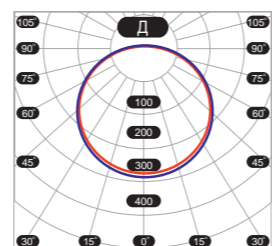

ТАБЛИЦА МОДИФИКАЦИЙ

Артикул	Мощность, Вт	Световой поток, Лм	Вес, кг	Код заказа
FD 112 100W 5000K PI90	100	14430	2,7	00000015047
FD 112 100W 5000K PI120	100	15000	2,7	00000015048
FD 112 150W 5000K PI90	150	21650	3,8	00000015050
FD 112 150W 5000K PI120	150	22900	3,8	00000015051
FD 112 200W 5000K PI90	200	30480	4,9	00000015053
FD 112 200W 5000K PI120	200	32650	4,9	00000015054
DALI				
FD 112 100W DALI 5000K PI90 CRYSTAL	100	14300	2,7	00000020973
FD 112 100W DALI 5000K PI120 CRYSTAL	100	14820	2,7	00000020971
FD 112 150W DALI 5000K PI90 CRYSTAL	150	22030	3,8	00000020981
FD 112 150W DALI 5000K PI120 CRYSTAL	150	23200	3,8	00000020977
FD 112 200W DALI 5000K PI90 CRYSTAL	200	28970	4,9	00000020991
FD 112 200W DALI 5000K PI120 CRYSTAL	200	31720	4,9	00000020989
FI 135 36W DALI 5000K OPAL	36	4590	2,1	-

О ПРОДУКТЕ:

Светильник, выполненный в алюминиевом корпусе, с высоким IP65 и гарантией 8 лет предназначен для освещения складских, торговых и производственных помещений, спортивных объектов и территорий.

*Цвет по умолчанию RAL 9005 (черный)

ОСОБЕННОСТИ:

- IP65 Степень защиты
- 8 Гарантия 8 лет
- 40/+60 Температурный режим -40° +60°
- 12 Рекомендуемая высота до 12 м
- КСС Различные КСС
- CRI >80
- 105 000
- по RAL



FI 595

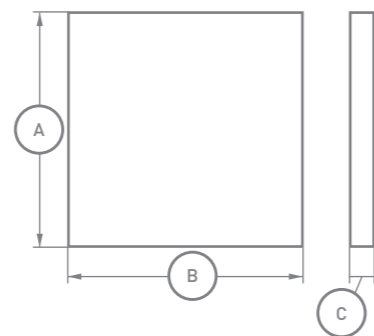
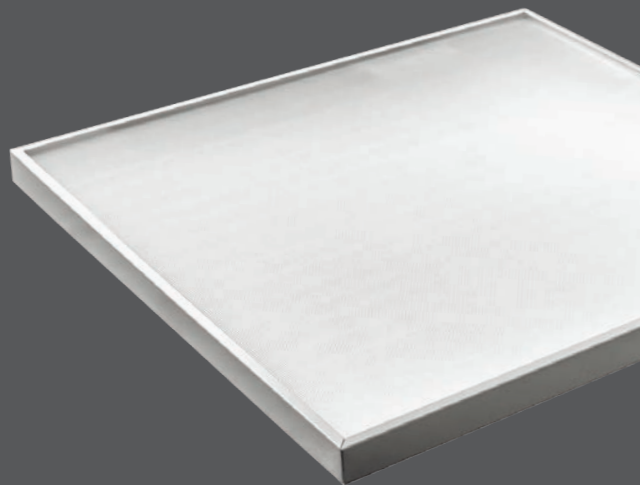

О ПРОДУКТЕ:

Работа в лабораториях, медицинских помещениях, на кухнях подразумевает абсолютную чистоту. В таких помещениях нередко проводят генеральные уборки от пола до потолка. Поэтому специально для чистых помещений FAROS LED разработал светильники с повышенным IP. Они не боятся ни пыли, ни влаги. Квадратный светильник с повышенной степенью защиты от пыли и влаги. Подходит под разные потолочные системы и имеет размер 595x595x58-54 мм. К заказу доступны модификации IP54, IP54 Грильято, IP54 Clip in, IP65, IP65 с кронштейном.

*Цвет по умолчанию RAL 9016 (белый)

Опция	Размер АxВxС, мм
IP54	595x595x58
IP54 Грильято	587x587x50
IP54 Clip In	600x600x43
IP65	595x595x54
IP65 с кронштейном	595x595x70

ОСОБЕННОСТИ:

- Степень защиты
- Степень защиты
- Гарантия 5 лет
- Блок аварийного питания
- Различные типы рассеивателя

- CRI >80
- 20/+40
- 105 000
- DALI
- DALI

КСС (КРИВАЯ СИЛЫ СВЕТА)

Д косинусная кривая сила света (КСС Д), 120°



СХЕМА ФОРМИРОВАНИЯ АРТИКУЛА

Мощность, Вт	БАП	Протокол управления	Опции крепления корпуса	Степень защиты	Цвет	Цветовая температура, К	Тип рассеивателя	Специальные опции
32	EM1	1-10	GRL	IP54	RAL	3000	OPAL	K-V
36	EM2		CLIP	IP65		4000	ICE	
37						5000	PRISM	
38						6000		
44								

Не об-ая опция Не обязательная опция Не обязательная опция Не обязательная опция Не об-ая опция Не обязательная опция

FI 595 XX XXX XXX XXXX IPXX XXX XXXXK XXXX XXX

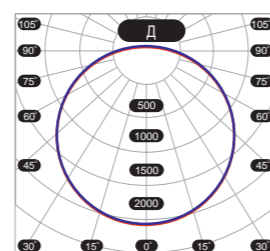
РЕКОМЕНДАЦИИ ПО МОНТАЖУ

Крепление светильника на несущую поверхность осуществляется через монтажные отверстия.

Вслучае установки светильника в потолок Армстронг рекомендуется усилить несущую балку подвесами расположенными по периметру светильника, либо применить подвес светильника.

ТАБЛИЦА МОДИФИКАЦИЙ

Артикул	Мощность, Вт	Световой поток, Лм	Вес, кг	Код заказа
FI 595 32W 5000K	32	4400	11	00000003839
FI 595 36W 5000K	36	4730	11	00000003766
FI 595 37W 5000K	37	5100	11	-
FI 595 38W 5000K	38	5490	11	-
FI 595 44W 5000K	44	6160	11	00000012286



FI 180

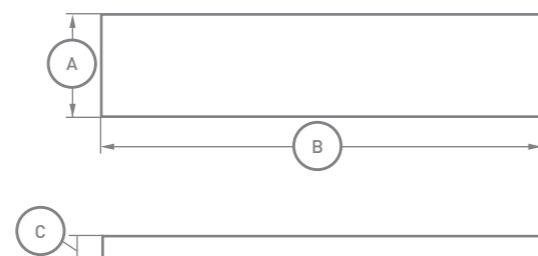
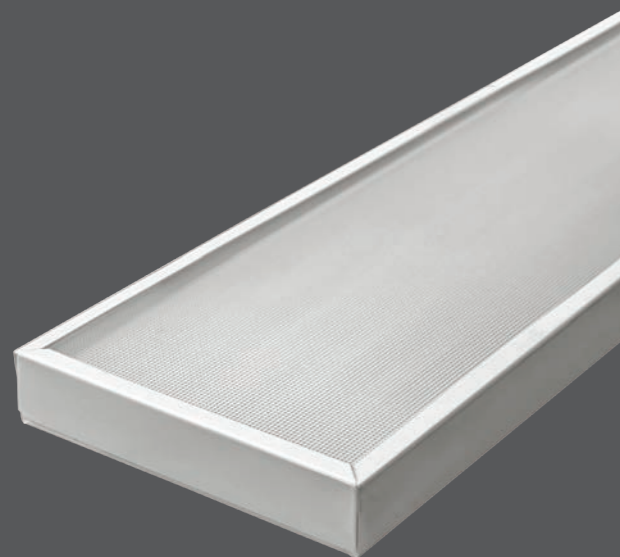

Опция	Размер АхВхС, мм
IP54	185x1206x39
IP65	195x1203x80

О ПРОДУКТЕ:

Светильник с повышенной степенью защиты от пыли и влаги. Длинный прямоугольный светильник с повышенной степенью защиты от пыли и влаги. Подходит под разные потолочные системы.

*Цвет по умолчанию RAL 9016 (белый)

ОСОБЕННОСТИ:

- Степень защиты
- Гарантия 5 лет
- Блок аварийного питания
- Различные типы рассеивателя



КСС (КРИВАЯ СИЛЫ СВЕТА)

Д косинусная кривая сила света (КСС Д), 120°



СХЕМА ФОРМИРОВАНИЯ АРТИКУЛА

Мощность, Вт	БАП	Протокол управления	Степень защиты	Цветовая температура, К	Тип рассеивателя
32	ЕМ	1-10	IP54	3000	OPAL
36			IP65	4000	ICE
37				5000	PRISM
38				6000	
44					

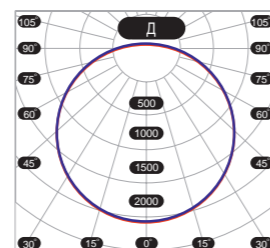
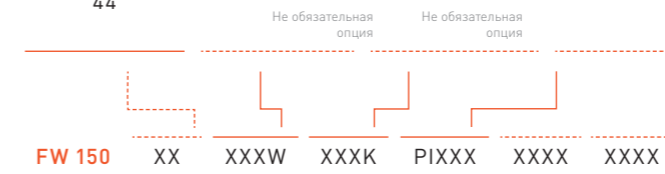

РЕКОМЕНДАЦИИ ПО МОНТАЖУ

Крепление светильника на несущую поверхность осуществляется через монтажные отверстия. Вслучае установки светильника в потолок Армстронг рекомендуется усилить несущую балку подвесами расположенными по периметру светильника, либо применить подвес светильника.

ТАБЛИЦА МОДИФИКАЦИЙ

Артикул	Мощность, Вт	Световой поток, Лм	Вес, кг	Код заказа
FI 180 11,5W 5000K	11,5	1300	2,3	00000011460
FI 180 21W 5000K	21	2330	2,3	00000011462
FI 180 32W 5000K	32	4100	2,1	00000004079
FI 180 36W 5000K	36	4200	2,1	00000004059



УЛИЧНОЕ Outdoor

FAROS LED предлагает качественные решения в энергосбережении и эксплуатации.
В данное семейство входят две категории:

Прожекторы | Spotlight

Идеальные решения для освещения производственных помещений, складских, торговых, спортивных объектов и территорий. Отдельно выделяется FG 100 с большим выбором мощностей и кривых сил света под разные задачи: от освещения парковок до мачтовых систем аэропортов.



Город и улица | Road and Urban

LED технологии отлично впишутся в характер современного города. Светодиодные светильники FAROS LED — идеальный вариант для наружного освещения. Они сочетают в себе всё необходимое.

Светильниками из этой категории можно освещать общественные здания, сооружения, периметры и прилегающие территории, дороги (по ГОСТ Р 58107.1-2018 самого высокого класса - IA).







Особенности данного семейства:

- Длительный срок службы;
- Низкая деградация светильника;
- Большой индекс цветопередачи;
- Экономное потребление энергии;
- Высокий уровень защиты от перепадов - температур и влаги

Выгоды внедрения светодиодного освещения от FAROS LED:

- Выгодно для снижения затрат;
- Способствует уменьшению аварийности на дорогах;
- Повышают зрительный комфорт для людей;
- Добавляет эстетику улицам города

Область применения:

-  промышленный объект
-  складской объект
-  улица
-  рабочая зона



FAROS | I - Industrial | G - General | P - Pathway



Победитель премии «Золотой Фотон» в категории проект года «Утилитарное наружное освещение»





FW 150

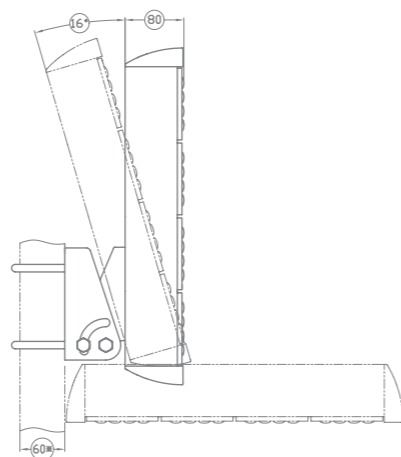
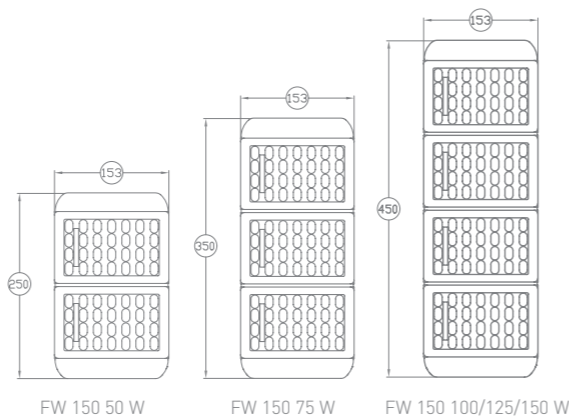

О ПРОДУКТЕ:

Алюминиевый прожектор для освещения промышленных и складских объектов, рабочих зон и производственных помещений, периметров и прилегающих территорий, дорог. Количество модулей и размер светильника зависит от мощности (длина от 250 до 450 мм).
К заказу доступна модификации охраны (Alarm - с защитной решеткой) и «HE» (высокоэффективный).

ОСОБЕННОСТИ:

- Степень защиты IP66
- Температурный режим -40° +50°
- Гарантия 5 лет | 7 лет (HE)
- Различные KCS
- Рекомендуемая высота от 6 до 12 м
- CRI >80
- корпус Al
- 105 000
- ухл1
- по RAL

КСС (КРИВАЯ СИЛЫ СВЕТА)

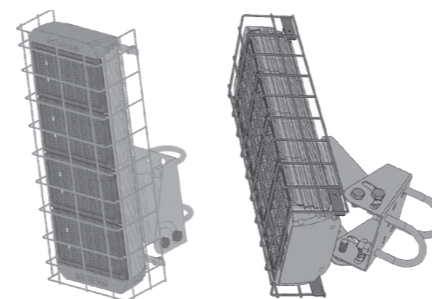
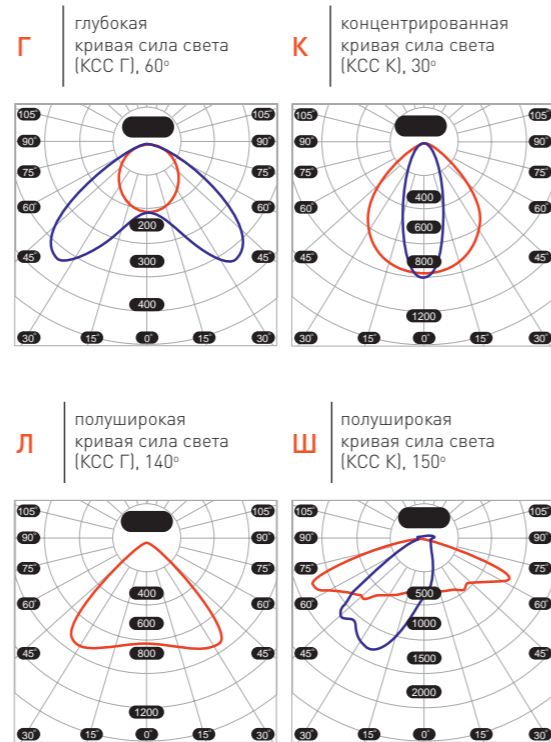

ЗАЩИТА GRID

СХЕМА ФОРМИРОВАНИЯ АРТИКУЛА

Специальная опция	Мощность, Вт	Цветовая температура, К	Оптика	Опция управления	Защита
HE	50	3000	PI20	-	-
	75	4000	PI30	1-10	GRID
	100	5000	PI60	DALI	
	125	6500	PI60X150	ALARM	
	150			LORAWAN	
Не обязательная опция				Не обязательная опция	Не обязательная опция
FW 150	XX	XXXW	XXXK	PIXXX	XXXX XXXX

РЕКОМЕНДАЦИИ ПО МОНТАЖУ

Способ крепления на консоль, на стену. Светильник укомплектован поворотным кронштейном, с углом поворота в 90°. Крепление производится за счет двух дуг, при помощи гаек. Степень затяжки можно изменять, предоставляя возможность установки на профили диаметра от 60 до 53 мм

ТАБЛИЦА МОДИФИКАЦИЙ

Артикул	Мощность, Вт	Световой поток, Лм	Вес, кг	Код заказа
FW 150 50W 5000K PI150X55	50	5650	3,2	00000013884
FW 150 75W 5000K PI150X55	75	9200	4,2	00000013888
FW 150 100W 5000K PI150X55	100	11250	5,1	00000013892
FW 150 125W 5000K PI150X55	125	18520	5,1	00000013896
FW 150 150W 5000K PI150X55	150	21430	5,1	00000013902
HE				
FW 150 50W HE 5000K PI150X55	50	8030	3,2	-
FW 150 75W HE 5000K PI150X55	75	11180	4,2	-
FW 150 100W HE 5000K PI150X55	100	15850	5,1	-
FW 150 125W HE 5000K PI150X55	125	18610	5,1	00000018352
FW 150 150W HE 5000K PI150X55	150	21770	5,1	-



FG 120

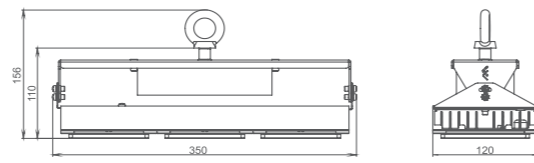

FG 120 100W

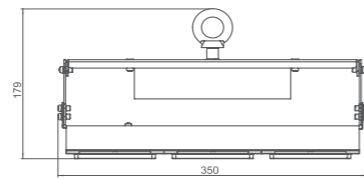

FG 120 150W

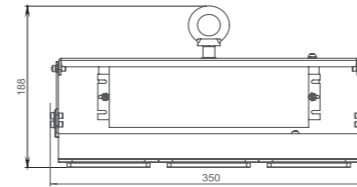

FG 120 220W



СХЕМА ФОРМИРОВАНИЯ АРТИКУЛА

Мощность, Вт	Цветовая температура, К	Оптика
100	3000	PI13
150	4000	PI18
220	5000	PI29
	6500	PI43
		PI106
		PI43X14

FG 120 XXXW XXXK PIXXX

РЕКОМЕНДАЦИИ ПО МОНТАЖУ

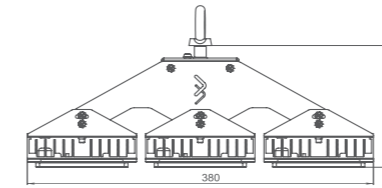
Способ крепления подвесной (рым-болт), на кронштейн (лира)

ТАБЛИЦА МОДИФИКАЦИЙ

Артикул	Мощность, Вт	Световой поток, Лм	Вес, кг	Код заказа
FG 120 100W 5000K PI29	100	13650	1,8	-
FG 120 100W 5000K PI43	100	13250	1,8	00000015712
FG 120 100W 5000K PI43X14	100	13800	1,8	-
FG 120 100W 5000K PI106	100	14230	1,8	00000015713
FG 120 150W 5000K PI29	150	21290	3,6	00000015717
FG 120 150W 5000K PI43	150	20660	3,6	00000015718
FG 120 150W 5000K PI43X14	150	21500	3,6	-
FG 120 150W 5000K PI106	150	21800	3,6	00000015719
FG 120 220W 5000K PI29	200	30230	5,5	-
FG 120 220W 5000K PI43	200	29340	5,5	-
FG 120 220W 5000K PI43X14	200	29990	5,5	-
FG 120 220W 5000K PI106	200	31730	5,5	-

О ПРОДУКТЕ:

Прожектор с алюминиевым радиатором и стальным корпусом для освещения производственных помещений, складских, торговых, спортивных объектов и территорий. Количество модулей и размер светильника зависит от мощности (длина от 120 мм до 380 мм).

ОСОБЕННОСТИ:

- IP65 Степень защиты
- 40/+50 Температурный режим -40° +50°
- 7 Гарантия 7 лет
- KCC Различные KCC
- 30 Рекомендуемая высота до 30 м
- Настройка угла модуля
- CRI >80
- корпус Al
- 105 000
- УХЛ1

KCC (КРИВАЯ СИЛЫ СВЕТА)

- K** | концентрированная кривая сила света (KCC K), 13°
- K** | концентрированная кривая сила света (KCC K), 18°

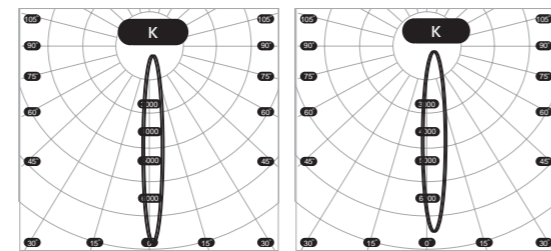

- K** | концентрированная кривая сила света (KCC K), 43x14°
- K** | концентрированная кривая сила света (KCC K), 29°

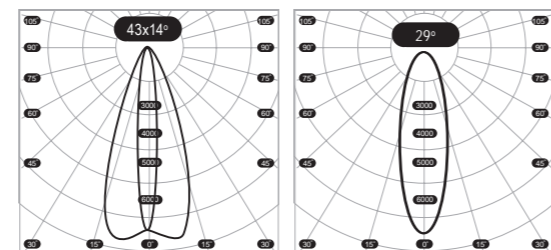

- Г** | глубокая кривая сила света (KCC K), 43°
- Д** | косинусная кривая сила света (KCC K), 106°

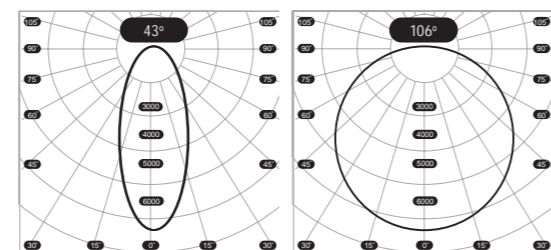

FG 100



О ПРОДУКТЕ:

Модульный алюминиевый прожектор для освещения производственных и складских помещений, АЗС, парков, спортивных сооружений и аэропортов. Количество модулей и размер светильника зависит от мощности (длина от 221 мм до 565 мм).

*Цвет по умолчанию RAL 9005 (черный)

ОСОБЕННОСТИ:

- IP65 Степень защиты
- Температурный режим -40° +50°
- Гарантия 7 лет
- Различные KCC
- Рекомендуемая высота до 40 м
- Настройка угла модуля

- CRI >80
- корпус Al
- 105 000
- УХЛ1

KCC (КРИВАЯ СИЛЫ СВЕТА)

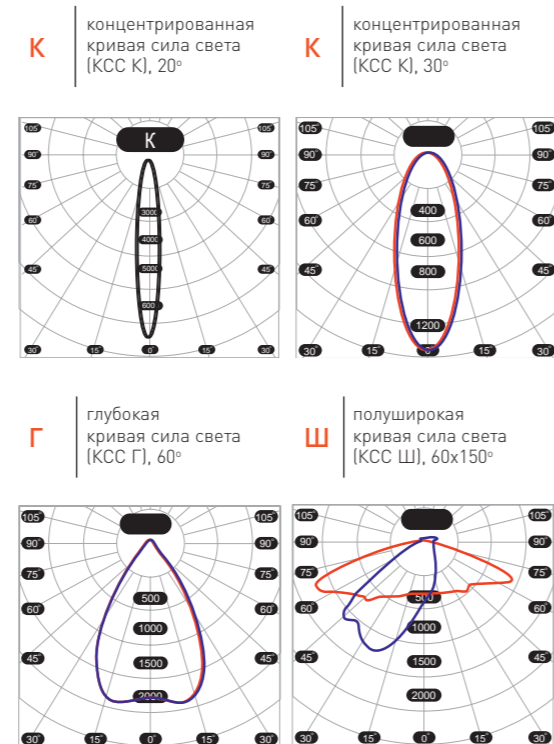

200 W

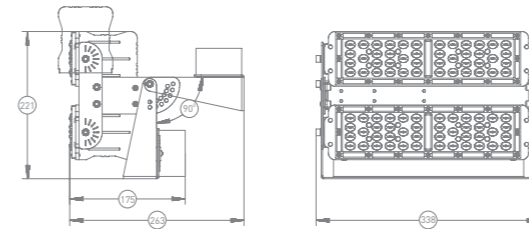

300 W

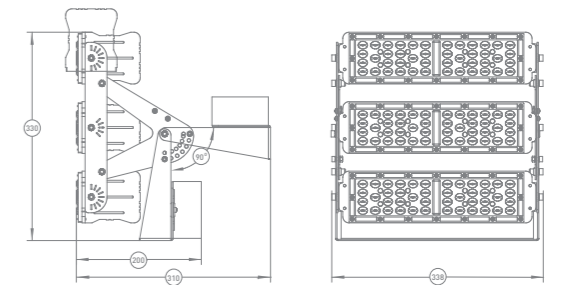

400 W

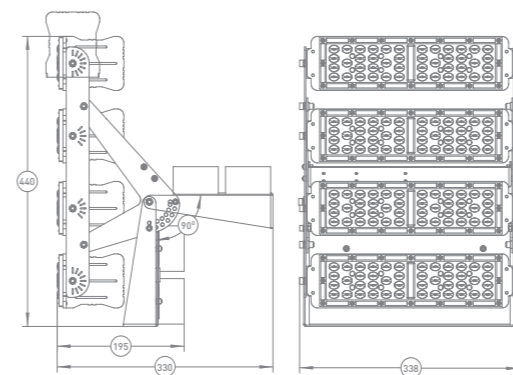

500 W

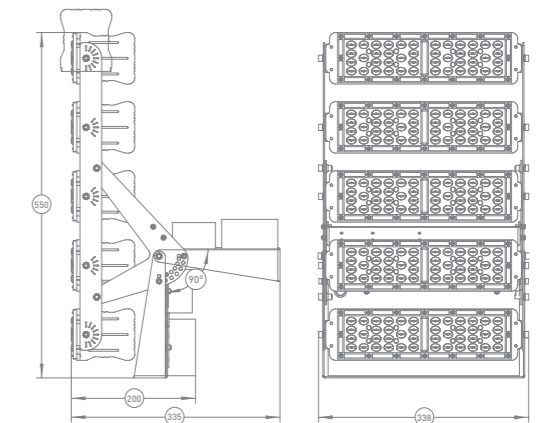

600 W

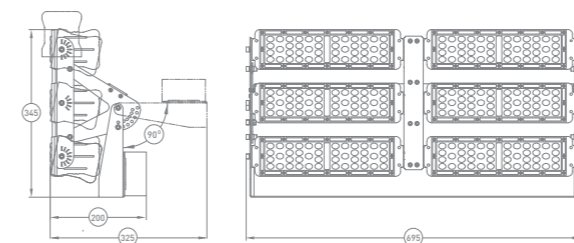

800 W

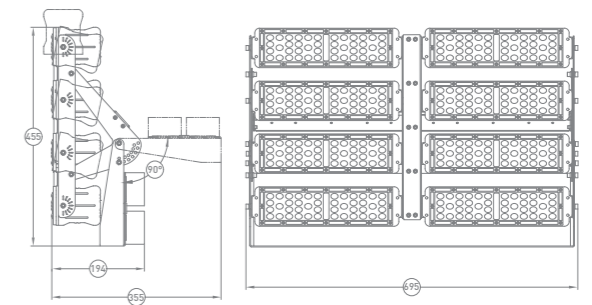

1000 W



ТАБЛИЦА МОДИФИКАЦИЙ

Артикул	Мощность, Вт	Световой поток, Лм	Вес, кг	Код заказа
FG 100 200W 5000K	200	32600	11	-
FG 100 300W 5000K	300	50150	12	-
FG 100 400W 5000K	400	67070	13	00000016930
FG 100 500W 5000K	500	82390	14	-
FG 100 600W 5000K	600	100280	16	00000016932
FG 100 800W 5000K	800	133320	18	00000016933
FG 100 1000W 5000K	1000	164620	21	-

DALI

FG 100 200W DALI 5000K PI20	200	29180	11	-
FG 100 300W DALI 5000K PI20	300	44730	12	-
FG 100 400W DALI 5000K PI20	400	59470	13	-
FG 100 500W DALI 5000K PI20	500	73760	14	-
FG 100 600W DALI 5000K PI20	600	89370	16	-
FG 100 800W DALI 5000K PI20	800	118830	18	-
FG 100 1000W DALI 5000K PI20	1000	149000	21	-
FG 100 200W DALI 5000K PI30	200	28660	11	-
FG 100 300W DALI 5000K PI30	300	42800	12	-
FG 100 400W DALI 5000K PI30	400	58180	13	-
FG 100 500W DALI 5000K PI30	500	72730	14	-
FG 100 600W DALI 5000K PI30	600	87190	16	-
FG 100 800W DALI 5000K PI30	800	115080	18	-
FG 100 1000W DALI 5000K PI30	1000	143740	21	-
FG 100 200W DALI 5000K PI60	200	25780	11	-
FG 100 300W DALI 5000K PI60	300	37920	12	-
FG 100 400W DALI 5000K PI60	400	51190	13	-
FG 100 500W DALI 5000K PI60	500	64080	14	-
FG 100 600W DALI 5000K PI60	600	76970	16	-
FG 100 800W DALI 5000K PI60	800	101620	18	-
FG 100 1000W DALI 5000K PI60	1000	126640	21	-
FG 100 200W DALI 5000K PI60X150	200	29360	11	-
FG 100 300W DALI 5000K PI60X150	300	43170	12	-
FG 100 400W DALI 5000K PI60X150	400	58280	13	-
FG 100 500W DALI 5000K PI60X150	500	72960	14	-
FG 100 600W DALI 5000K PI60X150	600	87630	16	-
FG 100 800W DALI 5000K PI60X150	800	115690	18	-
FG 100 1000W DALI 5000K PI60X150	1000	145480	21	-

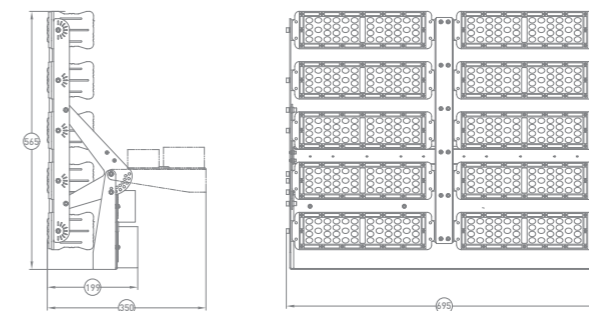
СХЕМА ФОРМИРОВАНИЯ АРТИКУЛА

Мощность, Вт	Цветовая температура, К	Оптика	Протокол управления
200	3000	PI20	DALI
300	4000	PI30	
400	5000	PI60	
500		PI60X150	
600			
800			
1000			Не обязательная опция

FG 100 **XXXW** **XXXX** **PIXXX** **XXXX**

РЕКОМЕНДАЦИИ ПО МОНТАЖУ

Крепление при помощи поворотного кронштейна. Фиксация поворотного кронштейна производится при помощи болта и гайки М. Затяжка поворотного кронштейна осуществляется при помощи болта и гайки М6. Крепление осуществляется при помощи саморезов, винтов, через основание поворотной планки.

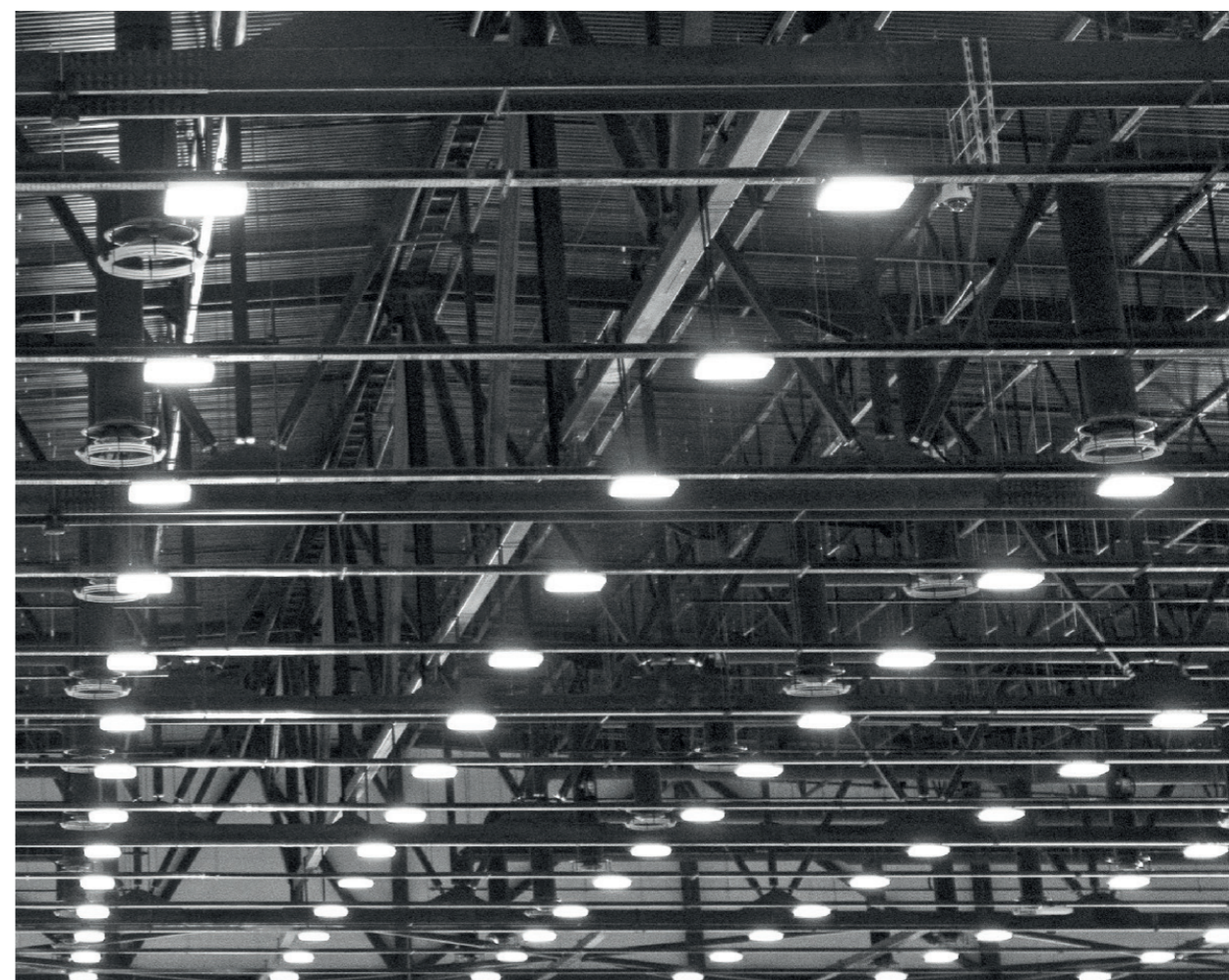



FP 150



ТАБЛИЦА РАЗМЕРОВ (NEMA)

Модификация	Размер АхВхС1[С]хD, мм
FP 150 50W 5000K P1150X55 NEMA	439X153X98(80)X385
FP 150 75W 5000K P1150X55 NEMA	504X153X98(80)X450
FP 150 100W 5000K P1150X55 NEMA	604X153X98(80)X550
FP 150 125W 5000K P1150X55 NEMA	604X153X98(80)X550
FP 150 150W 5000K P1150X55 NEMA	604X153X98(80)X550

КСС (КРИВАЯ СИЛЫ СВЕТА)

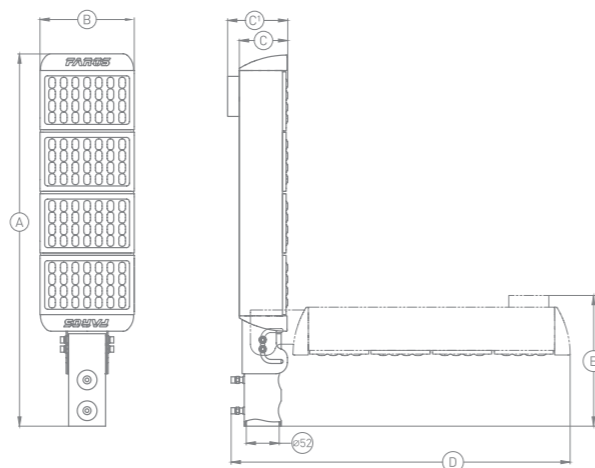
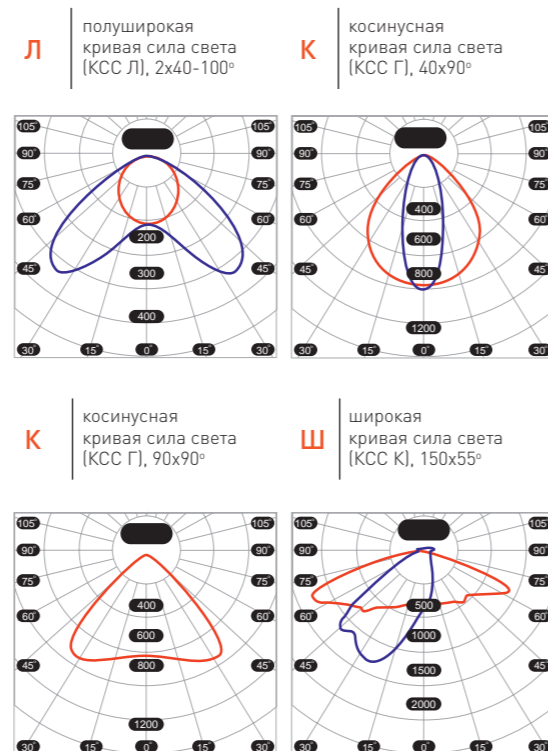

О ПРОДУКТЕ:

Алюминиевый уличный светильник на консоли для освещения общественных зданий, сооружений, периметров и прилегающих территорий, дорог и магистралей (по ГОСТ Р 58107.1-2018 самого высокого класса - IA) магистрали под закалённое стекло надо. Количество модулей и размер светильника зависит от мощности (длина от 404 мм до 604 мм).

ОСОБЕННОСТИ:

- IP66** Степень защиты
- 40/+50** Температурный режим -40° +50°
- 5** Гарантия 5 лет | 7 лет (HE)
- КСС** Различные КСС
- 6-12** Рекомендуемая высота от 6 до 12 м
- CRI >80**
- корпус Al**
- 105 000**
- УХЛ1**

ТАБЛИЦА РАЗМЕРОВ

Модификация	Размер АхВхСхD, мм
FP 150 50W 5000K P1150X55	404X153X80X350
FP 150 75W 5000K P1150X55	504X153X80X450
FP 150 100W 5000K P1150X55	604X153X80X550
FP 150 125W 5000K P1150X55	604X153X80X550
FP 150 150W 5000K P1150X55	604X153X80X550

СХЕМА ФОРМИРОВАНИЯ АРТИКУЛА

Специальные опции	Мощность, Вт	Цветовая температура, К	Оптика	Опция управления
HE	50	3000	PI20	-
	75	4000	PI30	NEMA
	100	5000	PI60	
	125		PI60X150	
Не обязательная опция	150			Не обязательная опция

FP 150 XX XXXW XXXK PIXX XXXX

РЕКОМЕНДАЦИИ ПО МОНТАЖУ

Крепление при помощи консоли.

ТАБЛИЦА МОДИФИКАЦИЙ

Артикул	Мощность, Вт	Световой поток, Лм	Вес, кг	Код заказа
FP 150 50W 5000K	50	5760	3,1	00000013864
FP 150 75W 5000K	75	8870	4	00000013868
FP 150 100W 5000K	100	11500	5	00000013872
FP 150 125W 5000K	125	18250	5	00000013876
FP 150 150W 5000K	150	21430	5	00000013880

HE

FP 150 HE 50W 5000K	50	8030	3,1	00000015220
FP 150 HE 75W 5000K	75	11180	4	00000015221
FP 150 HE 100W 5000K	100	15850	5	00000015222
FP 150 HE 125W 5000K	125	18610	5	-
FP 150 HE 150W 5000K	150	21550	5	00000016180

NEMA

FP 150 NEMA 50W 5000K	50	5770	3,2	-
FP 150 NEMA 75W 5000K	75	8870	4	-
FP 150 NEMA 100W 5000K	100	11510	5	-
FP 150 NEMA 125W 5000K	125	18610	5	-
FP 150 NEMA 150W 5000K	150	21550	5	-



FP 200

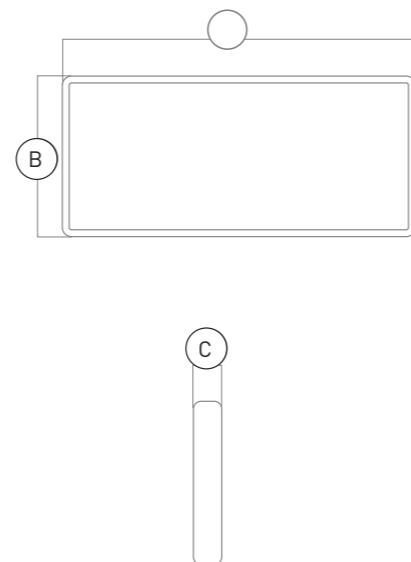

РЕКОМЕНДАЦИИ ПО МОНТАЖУ

Установка при помощи поворотного механизма. Светильник может быть смонтирован на любую несущую поверхность при помощи саморезов через отверстие в поворотном кронштейне.

КСС (КРИВАЯ СИЛЫ СВЕТА)

Д косинусная кривая сила света (КСС К), 120°

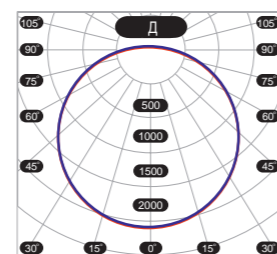

О ПРОДУКТЕ:

Алюминиевый уличный акцентный светильник с возможностью поворота. Предназначен для освещения витрин, рекламных щитов, стендов, общее освещение жилых и административных зданий. Размер зависит от мощности (длина от 115 мм до 300 мм).

*Цвет по умолчанию RAL 9005 (черный)

ОСОБЕННОСТИ:

- IP65 Степень защиты
- 40/+50 Температурный режим -40° +50°
- 5 Гарантия 5 лет
- Регулировка наклона

- CRI >80
- корпус Al
- 105 000
- УХЛ1

ТАБЛИЦА РАЗМЕРОВ

Модификация	Размер АхВхС, мм
FP 150 10W 5000K P1150X55	115X80X20
FP 150 20W 5000K P1150X55	146X102X20
FP 150 30W 5000K P1150X55	188X132X20
FP 150 50W 5000K P1150X55	220X152X20
FP 150 100W 5000K P1150X55	300X200X20

СХЕМА ФОРМИРОВАНИЯ АРТИКУЛА

Мощность, Вт	Цветовая температура, К	Оптика
10	3000	P1120
20	4000	
30	5000	
50		
100		

ТАБЛИЦА МОДИФИКАЦИЙ

Артикул	Мощность, Вт	Световой поток, Лм	Вес, кг	Код заказа
FP 200 10W 5000K	10	830	0,2	00000010964
FP 200 20W 5000K	20	1660	0,3	00000010965
FP 200 30W 5000K	30	2330	0,4	00000010966
FP 200 50W 5000K	50	3850	0,8	00000010967
FP 200 100W 5000K	100	7090	1,3	00000010968



МЕДИЦИНСКОЕ Medical

Представляет линейку приборов по очищению
и обеззараживанию помещений

Рециркулятор

Рециркуляторы изготовлены в напольном (FM 160) и накладном (FM 250) варианте. Огромным плюсом является отсутствие неприятных запахов и шумов при работе аппарата. Т.к. рециркулятор является прибором закрытого типа, его можно использовать в любых местах скопления людей.



FM 160



FM 250

Кварцеватель

Кварцеватели всегда считались сильным и эффективным оружием в борьбе с вирусами, бактериями и микробами. В этой сфере FAROS Medical представлен двумя приборами открытого (FM 150) и закрытого (FM 110) типа.

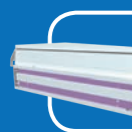

FM 150



FM 110

Светильник

Прикроватный светильник для медицинских учреждений FM 170 – компактное и удобное решение для освещения. У светильника есть несколько режимов работы – общее освещение палаты и местное.



FM 170

Область применения:



офис



больница



дошкольное учреждение



дошкольное учреждение



частный дом / квартира



предприятие



прикроватный



FAROS

M - Medical



FM 160

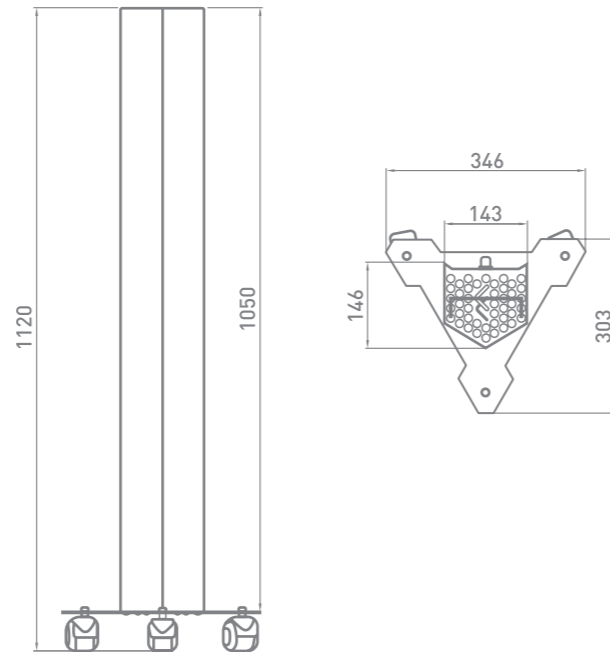
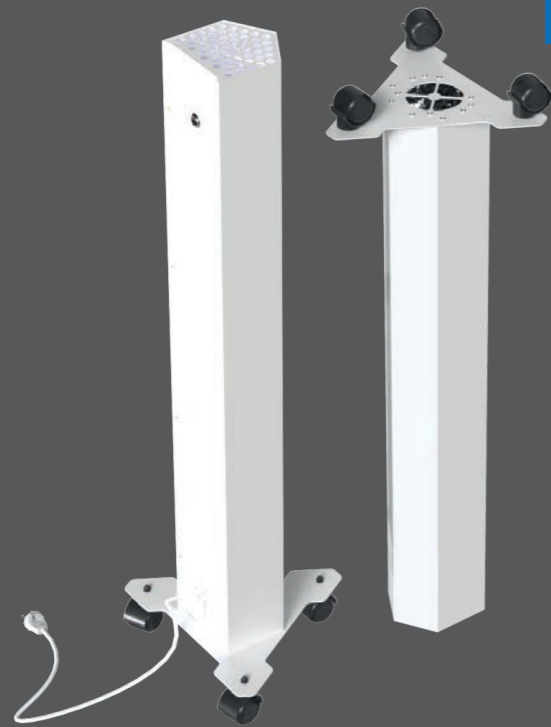

О ПРОДУКТЕ:

Передвижной (напольный) бактерицидный рециркулятор закрытого типа. Используется в помещениях, где затруднено или малоэффективно применение настенного или потолочного типов бактерицидных облучателей.

*Цвет по умолчанию RAL 9016 (белый), RAL 9005 (черный), RAL 7005 (серый)

ОСОБЕННОСТИ:

- Убивает до 99% вредных бактерий
- Может работать в присутствии людей
- Легкое перемещение (3 поворотных колеса)
- Объем помещения до 120 м³
- Производительность рециркулятивной системы до 60 м³/час
- Пониженный уровень шума
- Ультрафиолетовое стекло
- Срок службы ламп 10 500 часов
- Гарантия 2 года

ХАРАКТЕРИСТИКИ:

Бактерицидный поток излучения	24 Вт
Потребляемая мощность	65 Вт
Пик ультрафиолетового излучения	254 UVS, Нм
Рекомендуемый объем помещения	120 м ³
Марка лампы	LEDAVANCE
Мощность бактерицидных ламп	2X30 Вт
Размер лампы	908X25,5X25,5 мм
Тип цоколя	G13
Длина провода	2,7 м
Наличие евроилки	Да (16А)
Материал корпуса	Сталь
Вес	5,1 кг

КОД ЗАКАЗА 0000019175



FM 250

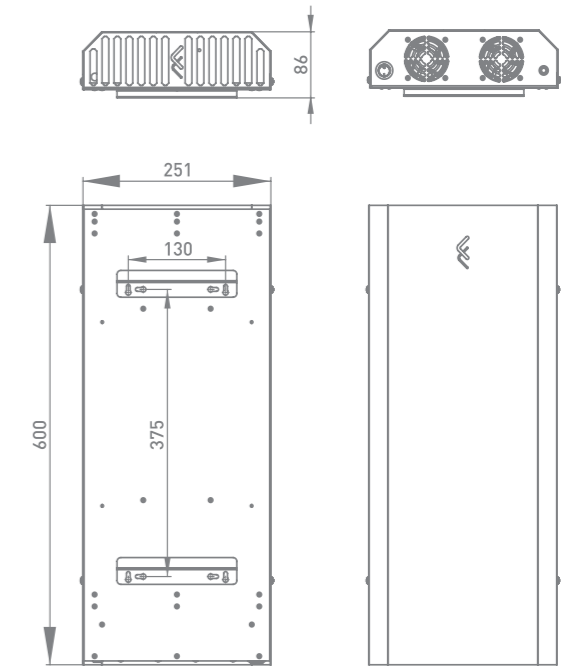

О ПРОДУКТЕ:

Настенный рециркулятор закрытого типа. Цикл рециркуляции производится через корпус при помощи затягивающего потока вентилятора, который находится в нижней части, и выхода в верхней части

ОСОБЕННОСТИ:

- Убивает до 99% вредных бактерий
- Может работать в присутствии людей (за счёт системы «лабиринт»)
- Объем помещения до 60 м³
- Производительность рециркулятивной системы до 50 м³/час
- Бесшумный вентилятор
- Ультрафиолетовое стекло
- Срок службы ламп 10 500 часов
- Гарантия 2 года

ХАРАКТЕРИСТИКИ:

Бактерицидный поток излучения	12 Вт
Потребляемая мощность	34 Вт
Пик ультрафиолетового излучения	254 UVS, Нм
Рекомендуемый объем помещения	60 м ³
Марка лампы	LEDAVANCE
Мощность бактерицидных ламп	2X15 Вт
Размер лампы	436X25,5X25,5 мм
Тип цоколя	G13
Длина провода	1,5 м
Наличие евроилки	Да (16А)
Материал корпуса	Сталь
Вес	3,0 кг

КОД ЗАКАЗА 00000019421



FM 150

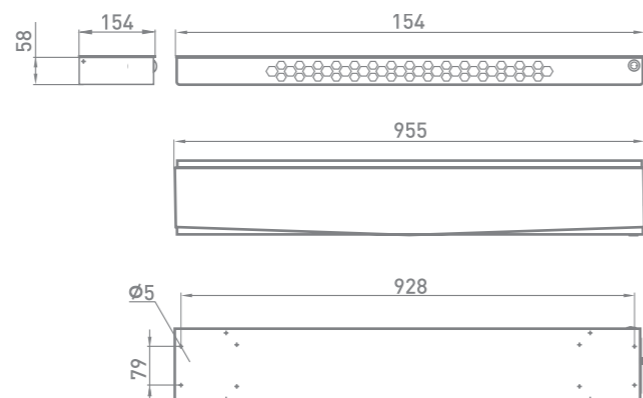
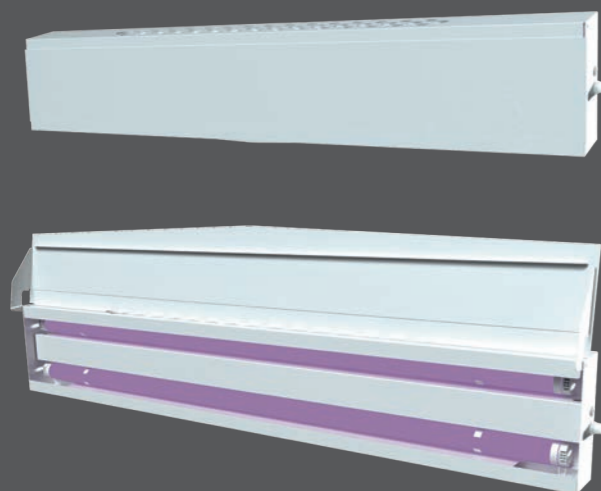

О ПРОДУКТЕ:

Настенный рециркулятор комбинированного типа. Использование комбинированного бактерицидного облучателя, позволяет использовать его, как облучатель закрытого типа для обеззараживания только воздуха, а также в качестве облучателя открытого типа для обеззараживания поверхностей и воздуха прямым ультрафиолетовым излучением.

*Цвет по умолчанию RAL 9016 (белый), RAL 9005 (черный), RAL 7005 (серый)

ОСОБЕННОСТИ:

- Убивает до 99% вредных бактерий
- Может работать в присутствии людей (в закрытом виде)
- Объем помещения до 30 м³
- Увioletовое стекло
- Срок службы ламп 10 500
- Гарантия 2 года

ХАРАКТЕРИСТИКИ:

Бактерицидный поток излучения	24 Вт
Потребляемая мощность	65 Вт
Пик ультрафиолетового излучения	254 UVS, Нм
Рекомендуемый объем помещения	30 м ³
Марка лампы	LEDAVANCE
Мощность бактерицидных ламп	2X30 Вт
Размер лампы	908X25,5X25,5 мм
Тип цоколя	G13
Длина провода	1,2 м
Наличие евровилки	Нет
Материал корпуса	Сталь
Вес	3,7 кг

КОД ЗАКАЗА 00000019228



FM 110

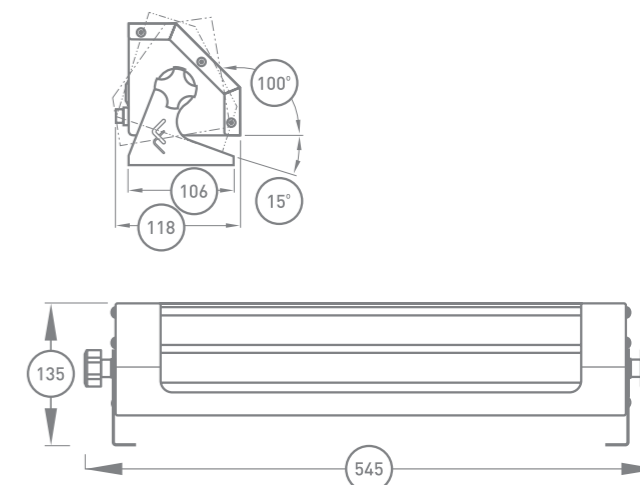

О ПРОДУКТЕ:

Передвижной (настольный) бактерицидный облучатель открытого типа. Компактные размеры, устойчивая, легкая и удобная конструкция, позволяют поочередно дезинфицировать несколько помещений.

ОСОБЕННОСТИ:

- Убивает до 99% вредных бактерий
- Облучение проводится в отсутствие людей
- Легкое перемещение
- Объем помещения до 50 м³
- Регулировка наклона
- Увioletовое стекло
- Срок службы ламп 10 500
- Гарантия 2 года

ХАРАКТЕРИСТИКИ:

Бактерицидный поток излучения	12 Вт
Потребляемая мощность	32 Вт
Пик ультрафиолетового излучения	254 UVS, Нм
Рекомендуемый объем помещения	50 м ³
Марка лампы	LEDAVANCE
Мощность бактерицидных ламп	2X15 Вт
Размер лампы	436X25,5X25,5 мм
Тип цоколя	G13
Длина провода	1,5 м
Наличие евровилки	Да (16А)
Материал корпуса	Сталь
Вес	2,4 кг

КОД ЗАКАЗА 00000019098



FM 170

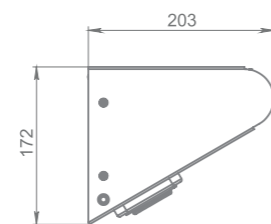
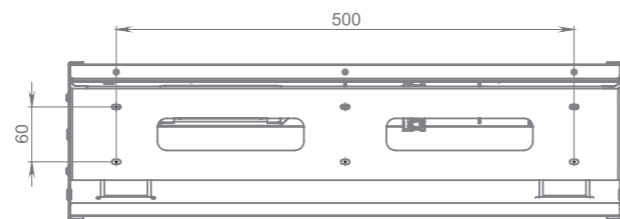
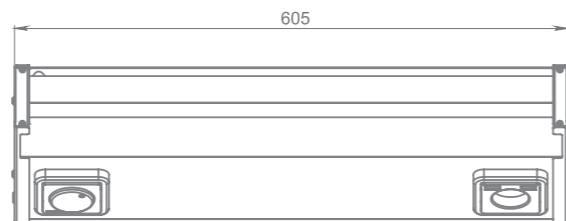
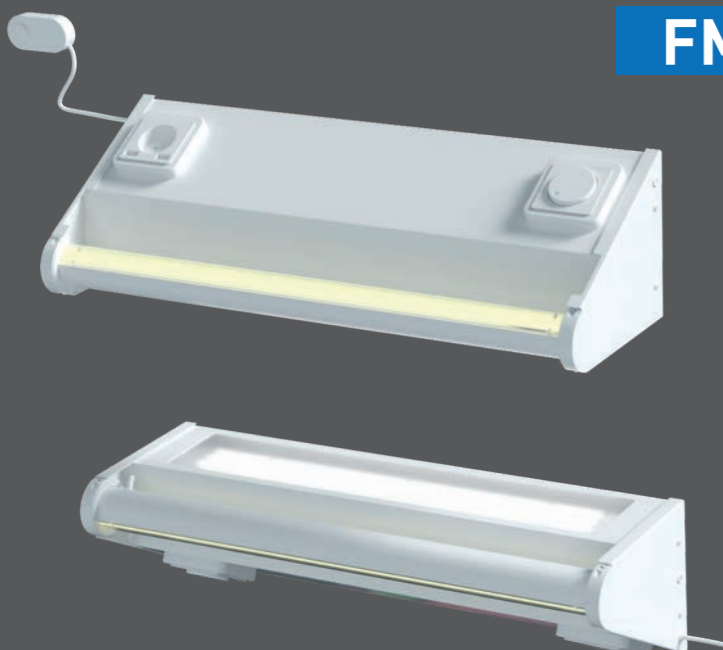

О ПРОДУКТЕ:

Светильник прикроватный для больничных палат и санаториев. В верхней части находится источник света для общего освещения. Индивидуальная подсветка расположена в поворотной части светильника. Она может включаться отдельно от общего освещения и опционально имеет функцию изменения светового потока с помощью регулятора установленного на корпусе светильника. На корпусе расположена розетка 220V, может содержать USB разъем. Дополнительно светильник может быть оснащен кнопкой вызова персонала.

*Цвет по умолчанию RAL 9016 (белый)

ОСОБЕННОСТИ:

- IP40 Степень защиты
- Вариативность опций
- Регулировка наклона (местное освещение)
- 2 в 1: общее и местное освещение
- Гарантия 5 лет

- CRI >80
- корпус St
- 105 000
-
- по RAL

КСС (КРИВАЯ СИЛЫ СВЕТА)

Д косинусная кривая сила света [КСС Д], 120°



СХЕМА ФОРМИРОВАНИЯ АРТИКУЛА

Мощность, Вт	Цветовая температура, К	Тип рассеивателя	Специальные опции	Специальные опции	Специальные опции
11	2700	OPAL	R	D	G
24	4000				
	5000				
	6500				

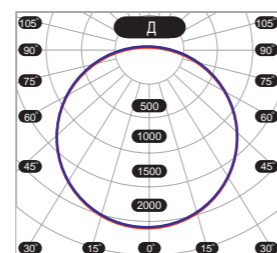

РЕКОМЕНДАЦИИ ПО МОНТАЖУ

Светильник устанавливается на несущую поверхность при помощи монтажных отверстий.



ТАБЛИЦА МОДИФИКАЦИЙ

Артикул	Мощность, Вт	Световой поток, Лм	Вес, кг	Код заказа
FM 170 11W	11	1280	3,4	00000019469
FM 170 24W	24	2360	3,4	00000019469



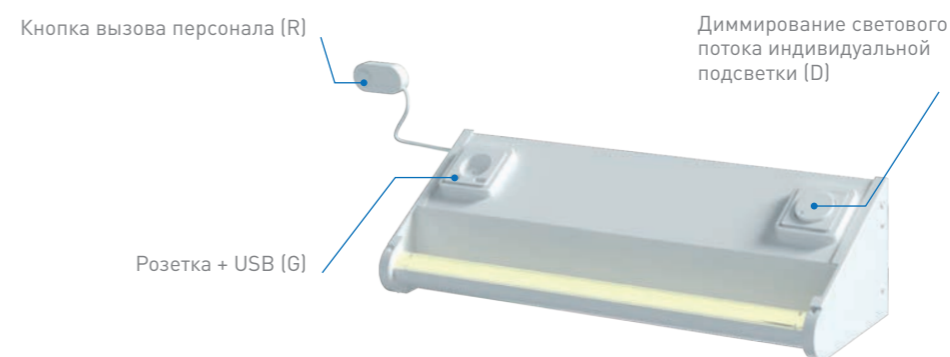

Группа компаний «Фарос»
Россия, 432071, Ульяновск
ул. Гончарова, 23/11, 10 этаж
8 800 350 48 47
info@faros.ru
www.faros.ru

